

Auxiliar para diretores e professores da Escola Sabatina

PRIMÁRIOS

1º TRIMESTRE 2019 – ANO D

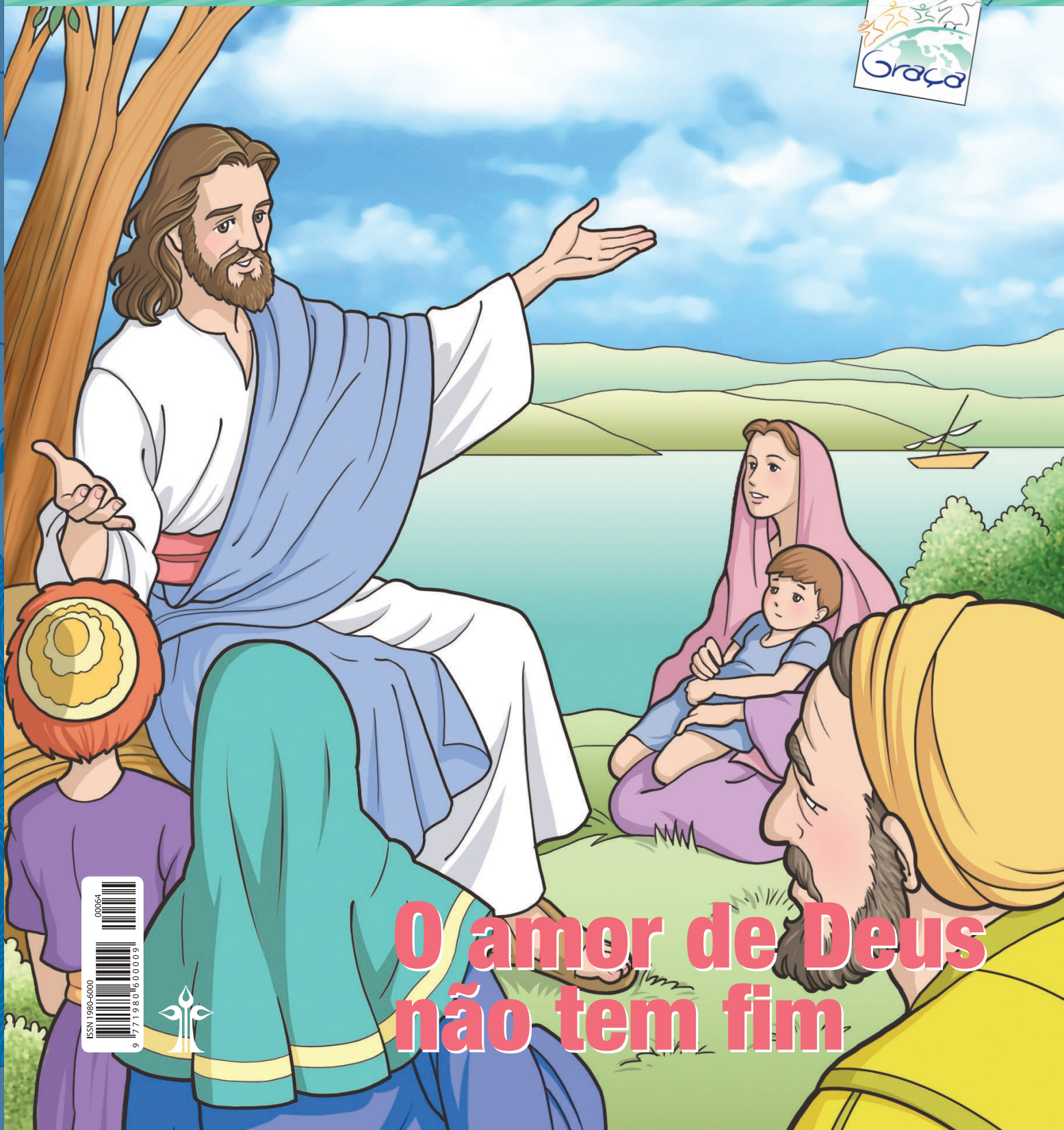

O amor de Deus não tem fim

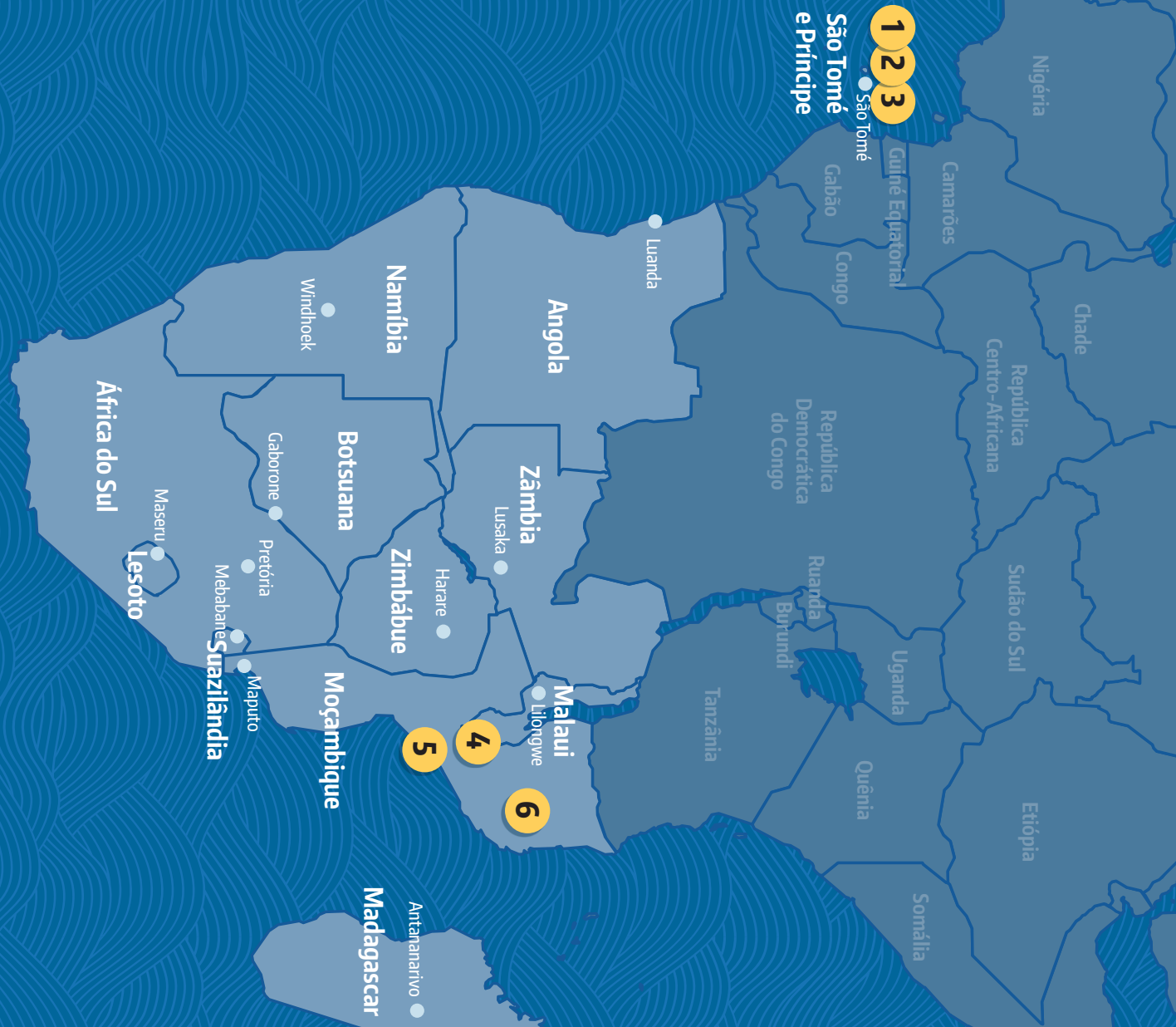

DIVISÃO SUL-AFRICANA OCEANO ÍNDICO

UNIÃO	IGREIAS	GRUPOS	MEMBROS	POPULAÇÃO
Botswana	143	85	44.554	2.226.000
Oceano Índico	969	1.135	162.371	26.917.000
Malawi	1.434	1.808	530.767	17.225.000
Moçambique	1.038	1.648	361.962	27.818.000
Nordeste de Angola	464	852	204.586	10.332.400
Norte da Zâmbia	1.604	1.784	511.775	9.012.270
Sul-Africana	1.263	457	175.016	61.663.000
Sul da Zâmbia	1.115	2.714	633.990	6.921.730
Sudoeste de Angola	834	1.386	243.968	15.498.600
Zimbábue	2.233	2.506	902.512	15.987.000
Missão de São Tomé e Príncipe	13	56	7.867	198.000
TOTAL	11.110	13.891	3.779.368	193.162.000

PROJETOS

Projetos de São Tomé e Príncipe

- 1 Estabelecer um Centro de Reabilitação do Alcool e Drogas, em São Tomé.
- 2 Construir uma nova igreja em São Tomé.
- 3 Construir um auditório para uma escola de Ensino Fundamental e Médio, em São Tomé.

Projetos de Moçambique

- 4 Construir uma escola de Ensino Fundamental, em Milange.
- 5 Expandir o Departamento de Alimentação e Nutrição, na Universidade Adventista de Moçambique, em Beira.
- 6 Estabelecer um orfanato para as crianças que perderam pais para o HIV/AIDS, em Nampula.

Projeto para crianças

Doação de Bíblias em português para crianças de famílias carentes em Moçambique e em São Tomé e Príncipe.

Auxiliar para diretores e
professores da Escola Sabatina

PRIMÁRIOS

1º TRIMESTRE 2019 – ANO D



Publicação Trimestral – Nº 64 – ISSN 1980-6000

Título do original em inglês: Primary Leader/Teacher Guide

Editoração: Rosemara Franco Santos

Tradução: Abigail R. Liedke

Revisão: Josiéli Nóbrega

Musicografia: José Newton da Silva Júnior

Projeto Gráfico: Vera Diniz

Programação Visual: Fábio Fernandes

Ilustrações: Marta Irokawa e Madalena Tseng

Preparado pelo Departamento da Escola Sabatina da
Associação Geral dos Adventistas do Sétimo Dia



Casa Publicadora Brasileira

Editora da Igreja Adventista do Sétimo Dia

Caixa Postal 34, 18270-970 – Tatuí, São Paulo

Visite nosso site: www.cpb.com.br

Diretor-Geral: José Carlos de Lima

Diretor Financeiro: Uilson Garcia

Redator-Chefe: Marcos De Benedicto

Gerente de Produção: Reisner Martins

Chefe de Arte: Marcelo de Souza

Gerente de Vendas: João Vicente Pereyra

Serviço de Atendimento ao Cliente: (15) 3205-8800

Ligue grátis: 0800-9790606 – Segunda a quinta, das 8h às 20h

Sexta, das 8h às 15h45 / Domingo, das 8h30 às 14h

E-mail: SAC: sac@cpb.com.br

Redação: licaoinfantil@cpb.com.br

20% das ofertas de cada sábado são dedicadas aos projetos missionários
ao redor do mundo, incluindo os projetos especiais da Escola Sabatina.

7712/38135



Todos os direitos reservados. Proibida a reprodução total ou parcial,
por qualquer meio, *sem prévia autorização escrita* do autor e da Editora.

INSPIRAÇÃO JUVENIL
FRANCISCO LEMOS

NATUREZA VIVA

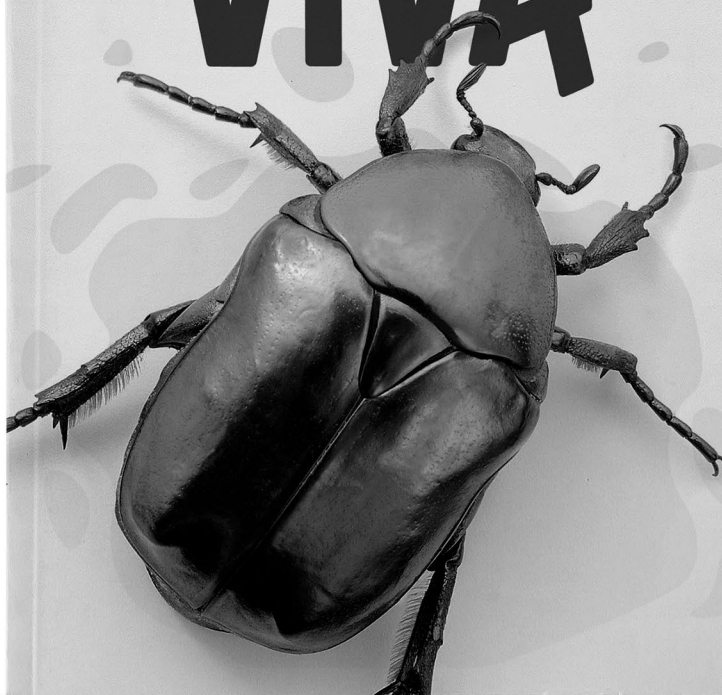

O autor procura ensinar os valores e princípios de uma vida em harmonia com nosso Criador. Em **NATUREZA VIVA**, encontramos curiosidades e detalhes superinteressantes acerca de insetos, pássaros, plantas, fenômenos naturais e muito mais. Você se aproxima ainda mais de Deus enquanto se surpreende com as maravilhas que Ele criou.

cpb.com.br | 0800-9790606 | CPB livraria |  15 98100-5073

Pessoa jurídica/distribuidor 15 3205-8910 | atendimento@cpb.com.br



/casapublicadora

Conteúdo

SERVIÇO: Jesus nos chama para servir aos outros.

1. A regra de ouro (5 de janeiro)	7
2. Os outros primeiro (12 de janeiro)	14
3. Amigos encontram um jeito (19 de janeiro)	21
4. Ver e crer (26 de janeiro)	28

GRAÇA: O amor de Deus me encontra onde eu estiver.

5. Perdida e achada (2 de fevereiro)	35
6. Muito preciosa para perder (9 de fevereiro)	42
7. Salvos da tempestade (16 de fevereiro)	49
8. Encontro com Deus (23 de fevereiro)	56

ADORAÇÃO: Sempre nos lembramos do que Jesus fez por nós.

9. A mais dolorosa escolha (2 de março)	63
10. O julgamento de Jesus (9 de março)	70
11. Por mim! (16 de março)	78
12. Ele ressuscitou! (23 de março)	85
13. Elevado às alturas – Ele voltará! (30 de março)	93

Complementos:

Ilustrações	101
Músicas.....	106

Salvo outra indicação, a versão bíblica utilizada é a Nova Versão Internacional (NVI).

Lição	História bíblica	Referências	Verso para decorar	Mensagem central	Material
SERVIÇO: Jesus nos chama para servir aos outros.					
Lição 1 5 de janeiro	Cisco e trave no olho	Mt 7:1-12; DTN 298-314, 640; MDC 123-137	Mt 7:12	Jesus me ajuda a tratar os outros como desejo ser tratado.	Ver p. 8, 9
Lição 2 12 de janeiro	Tiago e João desejam os melhores lugares no reino	Mt 20:20-28; Mc 10:35-45; DTN 435-437, 548-551	Mc 10:43	Jesus deseja que eu ponha os outros em primeiro lugar.	Ver p. 15
Lição 3 19 de janeiro	Um paralítico é baixado pelo telhado	Mt 9:1-8; Mc 2:1-12; Lc 5:17-26; DTN 267-271	Rm 12:10	Desejo levar outros a Jesus.	Ver p. 22, 23
Lição 4 26 de janeiro	Jesus cura um cego	Jo 9; DTN 470-475	Jo 9:25	Contarei aos outros o que Jesus tem feito por mim.	Ver p. 29
GRAÇA: O amor de Deus me encontra onde eu estiver.					
Lição 5 2 de fevereiro	A ovelha perdida	Mt 18:12-14; Lc 15:3-7; PJ 186-192	Mt 18:14	Quando estou longe de Jesus, Ele me procura.	Ver p. 36
Lição 6 9 de fevereiro	A moeda perdida	Lc 15:8-10; PJ 192-197	Lc 19:10	Jesus me procura, porque sou precioso para Ele.	Ver p. 43
Lição 7 16 de fevereiro	Jesus acalma a tempestade	Mt 8:23-27; Mc 4:35-41; Lc 8:22-25; DTN 333-337	Jo 14:27	Jesus me ajudará quando eu estiver em dificuldade.	Ver p. 50
Lição 8 23 de fevereiro	Jesus faz o bem no sábado	Mt 12:1-13; Mc 2:23-3:5; Lc 6:1-10; DTN 281-289	Mt 12:8	O sábado é um dia para aprender mais sobre o amor de Deus.	Ver p. 57
ADORAÇÃO: Sempre nos lembramos do que Jesus fez por nós.					
Lição 9 2 de março	Jesus ora no Getsêmani	Mt 26:36-56; Mc 14:32-50; Lc 22:39-53; Jo 18:1-12; DTN 685-697	Lc 22:42	Agradeço a Jesus Sua disposição em nos salvar.	Ver p. 64
Lição 10 9 de março	O julgamento de Jesus	Mt 26:57-27:2; Mc 14:53-15:5; Lc 22:54-23:12; Jo 18:12-38; DTN 698-715, 723-731	Is 53:5	Agradeço a Jesus porque Se dispôs a sofrer por nós.	Ver p. 71
Lição 11 16 de março	A crucificação	Mt 27:15-66; Mc 15:6-47; Lc 23:13-56; Jo 18:39-19:42; DTN 731-764	Jo 3:16, ARA	Desejo que Jesus seja meu Salvador pessoal.	Ver p. 79
Lição 12 23 de março	A ressurreição	Mt 28:1-15; Mc 16:1-14; Lc 24:1-49; Jo 20:1-31; DTN 769-808	Lc 24:6	Porque Jesus vive, escolho ter um futuro feliz com Ele!	Ver p. 86, 87
Lição 13 30 de março	A ascensão	Lc 24:50-53; At 1:1-12; DTN 829-835	At 1:11	Desejo estar com Jesus quando Ele voltar.	Ver p. 94, 95

A regra de ouro

SERVIÇO

Jesus nos chama para servir aos outros.

VERSO PARA DECORAR

“Assim, em tudo, façam aos outros o que vocês querem que eles lhes façam.” Mateus 7:12.

REFERÊNCIAS

Mateus 7:1-12; *O Desejado de Todas as Nações*, p. 298-314, 640; *O Maior Discurso de Cristo*, p. 123-137.

OBJETIVOS

A criança deverá:

SABER que os verdadeiros cristãos servem uns aos outros sem julgá-los.

SENTIR que cada pessoa é especial para Jesus.

RESPONDER preocupando-se com outros e tentando entender como eles se sentem.

MENSAGEM CENTRAL

Jesus me ajuda a tratar os outros como desejo ser tratado.



Resumo da lição

Jesus estava pregando o sermão do monte, repleto de lições importantes para todos naquela época, bem como para nós hoje. Julgar os outros e ficar procurando defeito neles é algo condenado por Jesus. Ele falou sobre remover um cisco do olho de alguém quando há uma trave em nosso próprio olho. Ele falou do generoso amor de Deus e da regra do Seu reino: “Façam aos outros o que vocês querem que eles lhes façam.”

Esta lição fala sobre serviço. O generoso amor de Deus nos impele a aceitar incondicionalmente os outros sem nos concentrarmos em seus defeitos ou faltas. Quando realmente tratamos os outros como queremos ser tratados, geralmente lhes prestamos alguma forma de serviço.

Enriquecimento para o professor

“O Sermão da Montanha, conquanto feito especialmente para os discípulos, foi proferido aos ouvidos da multidão. [...] O lugar dos discípulos era sempre próximo a Jesus. [...] Com a impressão de que podiam esperar alguma coisa acima do comum, apertaram-se todos em volta do Mestre. Acreditavam que o reino seria em breve estabelecido. [...] Ao sentar-se o povo na

verdejante encosta, aguardando as palavras do divino Mestre, tinham o coração cheio de pensamentos quanto à glória futura. Havia escribas e fariseus que esperavam o dia em que lhes seria dado domínio sobre os odiados romanos, e eles possuiriam as riquezas do grande império do mundo. Os pobres camponeses e pescadores esperavam ouvir a certeza de que suas míseras choças, o escasso alimento, a vida de árduo labutar e o temor da necessidade, deviam ser trocados por mansões em que reinassem abundância e dias de sossego.

“Cristo decepcionou essa esperança de mundana grandeza. No sermão do monte, procurou desfazer a obra da falsa educação, dando a Seus ouvintes o conceito exato de Seu reino, bem como de Seu próprio caráter” (Ellen G. White, *O Desejado de Todas as Nações*, p. 298, 299).

Decoração da sala

Neste trimestre estudaremos sobre Jesus. Usar itens básicos para representar a época em que Ele viveu. Preparar uma casa de teto plano feita de caixa de papelão grande (de fogão ou geladeira). Cobrir uma das paredes da classe com papel e pintar nele uma colina verde. Durante o trimestre, podem ser acrescentados ao mural ovelhas, um lago, uma cruz e um sepulcro.

Programação

Parte do programa	Minutos	Atividades	Material necessário
Boas-vindas		Receber as crianças à porta.	
1 Atividades preparatórias	até 10	A. Olhos fixos Nele B. Abraço gigantesco	folhas de papel, canetinhas coloridas, giz de cera, lápis, Bíblias duas cartolinas, fita adesiva, tesoura, lápis, Bíblias
* Oração e louvor * Esta atividade pode ser feita em qualquer momento da programação.	até 10	Confraternização Cânticos sugestivos Missões Ofertas Oração	
2 Lição bíblica	até 20	Vivenciando a história Verso para decorar Estudo da Bíblia	pó de serra, desenho de olho da <i>Atividade Preparatória A</i> , caibro cinco folhas de papel, canetinhas coloridas, fita adesiva Bíblias
3 Aplicação da lição	até 15	Agindo pela regra de ouro	Bíblias

Parte do programa	Minutos	Atividades	Material necessário
4 Compartilhando a lição	até 15	Faísca de ouro	molde da faísca (ver p. 13), papel dourado ou amarelo, tesouras, lápis, canetinhas coloridas
5 Encerramento			

BOAS-VINDAS

Saudar as crianças à porta. Perguntar como foi a semana, se algo as deixou alegres ou as entristeceu. Iniciar a atividade preparatória escolhida.

1

ATIVIDADES PREPARATÓRIAS

Escolher uma ou mais atividades que se adaptem melhor à situação da classe.

A. Olhos fixos Nele

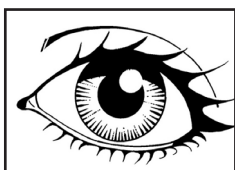

Preparar com antecedência um cartaz com um desenho simples de um olho e colocar na frente da classe. Dar a cada criança uma folha de papel e pedir que copie o olho em seu papel. Ela deve pintar a íris do olho da mesma cor do próprio olho. Guardar os desenhos para que sejam usados na seção *Vivenciando a História*.

Você precisa de:

- folhas de papel
- canetinhas coloridas
- giz de cera
- lápis
- Bíblias

Analizando

De que cor são os olhos de vocês? Permitir que as crianças mostrem seu desenho umas às outras. Alguma vez, vocês já tiveram um cisco no olho? O que aconteceu? (Doeu.) Na lição de hoje, falaremos sobre cisco nos olhos. A história é sobre nossa maneira de tratar uns aos outros. Vamos ler em Mateus 7:12, nosso verso para decorar. Ler em voz alta. A mensagem de hoje é:

JESUS ME AJUDA A TRATAR OS OUTROS COMO DESEJO SER TRATADO.

B. Abraço gigantesco

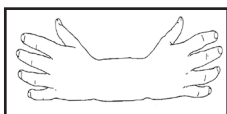

Com antecedência, preparar dois “abraços gigantescos”. Fazer o contorno da mão direita com um braço de 40 cm. Fazer o mesmo com a mão esquerda. Colar os dois braços conforme o desenho. Chamar duas duplas: dois meninos e duas meninas. Eles devem

se abraçar com o abraço gigantesco. Chamar outras duplas até que todos participem.

Observação: Meninas devem abraçar meninas e vice-versa.

Você precisa de:

- duas cartolinas
- fita adesiva
- tesoura
- lápis
- Bíblias

Analizando

Depois que todos tiverem participado, perguntar: *O que significa um abraço para vocês? (Que alguém tem consideração por nós.) Como vocês podem mostrar a outros que têm consideração por eles? (Ajudando-os; abraçando-os; falando bondosamente com eles; respeitando-os; orando por eles, etc.) Vamos procurar Mateus 7:12 e ler juntos nosso verso para decorar. A lição de hoje é sobre nossa maneira de tratar uns aos outros. A mensagem é:*

JESUS ME AJUDA A TRATAR OS OUTROS COMO DESEJO SER TRATADO.

Lição 1

9

Primários

*

ORAÇÃO E LOUVOR

Confraternização

Quando for conveniente, contar aos alunos sobre as alegrias e tristezas relatadas no momento da chegada das crianças. Dar tempo para que compartilhem experiências do estudo da lição da semana e recapitem o verso para decorar. Dar calorosas boas-vindas às visitas e entregar-lhes um cartãozinho, adesivo ou lembrancinha. Comemorar aniversários (orar pelos aniversariantes), eventos especiais ou conquistas dignas de menção.

Cânticos sugestivos

“Regra Áurea” (ver p. 106, CD faixa 30).

“Quero Repartir Seu Amor” (ver p. 107, CD *Tempo de Louvar*, Primários-Ano B, faixa 3).

Missões

Se vocês não soubessem que Jesus pode tornar nossa vida mais feliz, gostariam que alguém lhes contasse? (Sim.) Ajudar os outros a aprender sobre Jesus é uma das maneiras de tratar as pessoas como queremos ser tratados. Compartilhar a história do *Informativo das Missões* ou alguma história missionária disponível.

Ofertas

Conhecer Jesus nos torna felizes. Compartilhamos nossa oferta para que outros também possam conhecê-Lo e ser felizes.

Oração

Em lugar visível a todos, fazer uma lista de bênçãos que as crianças gostariam de receber. Depois, mantendo o espírito da regra de ouro, tomar como base aquela lista para orar por pessoas específicas que as crianças mencionarem.

2

LIÇÃO BÍBLICA

Você precisa de:

- pó de serra
- desenho de olho da *Atividade Preparatória A*
- caibro

Vivenciando a história

Fechem os olhos e imaginem que vocês estejam subindo uma colina com Jesus e Seus discípulos. Que tipo de pessoas estariam ali? (Pessoas pobres, dirigentes, pais, crianças, pessoas ricas, todos os tipos de pessoas.) Vamos imaginar a cena através dos olhos de um garoto mais ou menos da idade de vocês. Vamos chamá-lo de Efraim.

Efraim se levantou antes de o dia clarear. Será que ele iria trabalhar o dia inteiro arrancando ervas daninhas da horta? Mas, então, o pai dele disse:

– Hoje, nós passaremos o dia ouvindo Jesus. Talvez Ele fale sobre o reino que irá fundar.

Efraim ficou feliz. Ele tinha ouvido notícias de que Jesus era o Messias. Ele seria um grande líder. Ele libertaria Israel dos governadores romanos. O povo de Deus precisava pagar altos impostos a Roma. Mas o Messias mudaria tudo. Ninguém mais passaria fome. Efraim realmente desejava ouvir o que Jesus tinha para dizer!

Jesus estava curando bondosamente as pessoas junto ao mar. Cada vez mais pessoas se aglomeravam na praia. Efraim e sua família se apressaram para encontrar um lugar em que pudessem ver Jesus. Eles observavam enquanto alguns dirigentes se aproximavam. Os dirigentes tinham um olhar de desaprovação e sacudiam a areia das ricas vestimentas.

Jesus começou a se afastar da praia indo em direção à montanha. O povo se acotovelava atrás Dele até que chegaram a uma campina tranquila. Jesus se assentou junto a uma árvore. Seus discípulos ficaram junto Dele. Todos se assentaram em silêncio enquanto Ele começava a falar. Os dirigentes permaneciam de pé junto à sombra de uma árvore próxima e olhavam para o solo. Sentar-se? Nunca! Suas vestimentas podiam ficar sujas. Além do mais, eles pensavam, *somos melhores do que todas as pessoas que estão sentadas aqui. Somos melhores do que esse humilde pregador.*

Jesus começou a falar dizendo:

– Deem ao Reino de Deus o primeiro lugar em sua vida.

Efraim pensou: *O reino de Deus? Que significa isso?* Ele precisava prestar muita atenção.

– Não julguem outras pessoas, para que não sejam julgados.

Efraim pensou nos dirigentes que estavam em pé junto às árvores. Aqueles homens acreditavam ser melhores do que os pobres. Ele imaginou: *Seria possível que o reino de Deus incluísse pessoas humildes? Haveria um lugar no reino de Jesus para minha família e eu?*

Então, Jesus contou uma história sobre uma pessoa que tinha no olho [*crianças mostram o “olho”*] um cisco [*mostrar o pó de serra*]. Efraim sabia o que era ter um cisco [*mostrar o pó de serra*] no olho [*crianças mostram o “olho”*]. Ele se lembrava de que havia doído muito. Havia piscado, piscado, mas o cisco [*mostrar o pó de serra*] não saiu. O pai, finalmente, o removeu.

Jesus continuou dizendo:

– Por que você repara no cisco [*mostrar o pó de serra*] no olho [*crianças mostram o “olho”*] de seu irmão, e não vê a trave que está no seu próprio olho? [*Com cuidado ajudar uma criança a segurar o pedaço de caibro perto do rosto.*] Como você pode dizer a seu irmão: “Deixe-me tirar o cisco [*mostrar o pó de serra*] de seu olho [*crianças mostram o “olho”*], quando todo o tempo há uma trave no seu? [*Apontar para a criança com o caibro na mão. Pedir que ela feche um olho e segure o caibro na frente do olho que está aberto, tampando-o.*] Hipócrita (pessoa fingida), primeiro tira a trave de seu próprio olho [*crianças mostram o “olho”; e criança com o caibro abaixa a mão que segura o caibro destampando o olho aberto*] e, então, veja claramente para remover o cisco [*mostrar o pó de serra*] do olho [*crianças mostram o “olho”*] de seu irmão.

Efraim sorriu ao imaginar como seria ter um pedaço de caibro no olho. Todos riram, menos os dirigentes.

Jesus falou sobre o amor de Deus. Então, anunciou uma das regras de Seu reino. “Assim, em tudo, façam aos outros o que vocês querem que eles lhes façam.”

Efraim olhou em volta. Algumas pessoas ainda estavam sorrindo. Outras não.

Então, Efraim compreendeu. No reino de Jesus, todos tratam uns aos outros com bondade. Eles não procuram encontrar faltas uns nos outros. Em vez disso, querem que Jesus os ajude a vencer as próprias faltas e viver para servir os outros.

Analizando

O que Jesus quis dizer ao mencionar que devemos tirar a trave do nosso olho antes de poder ajudar a tirar o cisco do olho dos outros? (Devo me preocupar mais com as próprias faltas do que com as dos outros.) Na história de Jesus, o que era maior: a trave que está no meu olho ou o cisco que está no olho dos outros? (A trave.) Quem tem o maior problema ou falta? (Eu.) Vamos nos lembrar disso quando pensarmos em julgar os outros; nós podemos ter uma falta

bem maior do que eles! É como se tivéssemos um caibro no olho enquanto a outra pessoa tem apenas um cisco de pó de serra ou areia no olho dela. Vamos dizer juntos a mensagem de hoje:

JESUS ME AJUDA A TRATAR OS OUTROS COMO DESEJO SER TRATADO.

Você precisa de:

- cinco folhas de papel
- canetinhas coloridas
- fita adesiva

Verso para decorar

Escrever o verso para decorar nas folhas de papel como aparece abaixo:

“Assim, façam o que que eles Mateus
em tudo, aos outros vocês lhes 7:12.
querem façam.”

Com a fita adesiva, prender as folhas de papel na parede. Dividir a classe em cinco grupos. Cada grupo deve se posicionar em frente a uma das partes do verso. Quando você apontar para o primeiro grupo, ele rapidamente fala sua parte do verso. Continuar apontando para os demais grupos na ordem correta para que cada um diga sua parte. Depois, pedir que os grupos troquem de lugar uns com os outros. Repetir o exercício até que todos saibam o verso de cor.

Você precisa de:

- Bíblias

Estudo da Bíblia

Pedir que as crianças encontrem na Bíblia os textos e respondam às perguntas abaixo (ajudar, se necessário):

1. Como Jesus tratou as pessoas, inclusive Seus inimigos? Mateus 5:44.
2. Por que Jesus falou de modo tão firme com algumas pessoas que O ouviam?

Mateus 7:4, 5.

3. Como Deus nos trata quando oramos a Ele? Mateus 7:7-11.
4. Sendo que pertencemos à família de Deus, como trataremos todas as pessoas que encontrarmos? Mateus 7:12 (dizer pelo menos parte desse verso de cor).

Analisando

Como vocês se sentem a respeito de um Deus que trata vocês tão bem? (Eu O aprecio e O amo muito e quero fazê-Lo feliz ao tratar os outros como Ele me trata.) Quem ajuda vocês a tratar bem os outros, mesmo quando não têm vontade? Vamos responder com a mensagem de hoje:

JESUS ME AJUDA A TRATAR OS OUTROS COMO DESEJO SER TRATADO.

3

APLICAÇÃO DA LIÇÃO

Você precisa de:

- Bíblias

Agindo pela regra de ouro

Preparar alguns exemplos da vida diária das crianças. Dar a elas a oportunidade de encenar a situação e aplicar a regra de ouro a cada uma.

Alguns exemplos:

1. Um novo menino se une ao Clube de Desbravadores. Ele é acanhado e não conhece ninguém. Como vocês podem aplicar a regra de ouro para ajudá-lo a se sentir bem-vindo e aceito?
2. Alguém que não é bom em esportes é escolhido para fazer parte do seu time. O time fica descontente com a escolha porque vai reduzir a chance de ganhar. Como vocês podem aplicar a regra de ouro?

Analizando

Dar tempo para respostas. *Vocês já faltaram com bondade ou foram grosseiros no trato com alguém?* (Sim; não me lembro, etc.) *Por que algumas vezes é difícil viver de acordo com a regra de ouro?* (Porque somos naturalmente egoístas. Exatamente por isso precisamos da ajuda de Jesus.) *Quem ajudará vocês a fazer as coisas que não conseguem fazer naturalmente?* *Vamos ler Filipenses 4:13.* “Com a força que Cristo me dá, posso enfrentar qualquer situação” (NTLH). *O que vocês aprenderam hoje quanto à regra de ouro?* (Aceitar respostas.) *Como isso mudará sua maneira de tratar os amigos durante a semana?* *Vamos dizer juntos a mensagem de hoje:*

JESUS ME AJUDA A TRATAR OS OUTROS COMO DESEJO SER TRATADO.

4

COMPARTILHANDO A LIÇÃO

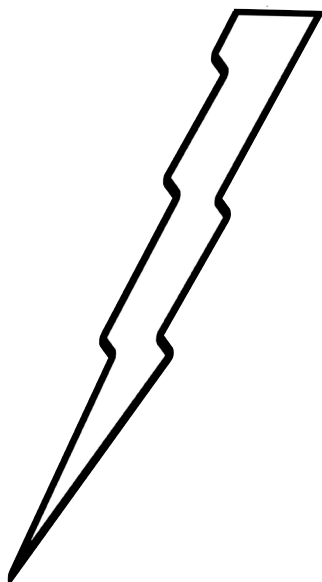

Faísca de ouro

O que é uma faísca? (Algo pequeno, brilhante, que queima ou vem do fogo; ou pode começar um fogo.) Se possível, provocar uma faísca de verdade para todos verem. Ajudar as crianças a desenhar uma faísca em papel dourado ou amarelo, recortá-la e escrever o próprio nome na faísca.

Pedir que as crianças segurem suas faíscas e se sentem formando um círculo. Cantar a música “O Amor de Deus é Como o Fogo” (ver p. 107, CD *Tempo de Louvar*, Primários-Ano B, faixa 17). Enquanto cantam, pedir que passem sua faísca à criança que está à sua direita e recebam a faísca da criança que está à esquerda. Continuem cantando e passando as faíscas até que cada criança receba sua própria faísca de volta.

Pedir que as crianças escrevam na sua faísca o nome de uma pessoa a quem desejam fazer algo especial e não esperado, durante a semana.

Você precisa de:

- molde da faísca
- papel dourado ou amarelo
- tesouras
- lápis
- canetinhas coloridas

Analizando

Vocês já pensaram em um ato de bondade que poderão fazer à pessoa cujo nome escreveram em sua faísca? (Sim; ainda não, etc.) *Quem já fez planos?* (Aceitar respostas.) *Poderiam compartilhar conosco o que vocês planejam fazer?* (Aceitar respostas.) *O que Jesus os ajudará a fazer durante a semana?* *Vamos dizer juntos nossa mensagem:*

JESUS ME AJUDA A TRATAR OS OUTROS COMO DESEJO SER TRATADO.

5

ENCERRAMENTO

Convidar as crianças para que formem um círculo de oração. Orar pedindo que, durante a próxima semana, Deus as ajude a tratar os outros como desejam ser tratadas.

12 de janeiro de 2019

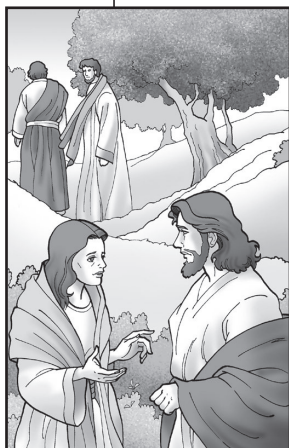

Os outros primeiro

SERVIÇO

Jesus nos chama para servir aos outros.

VERSO PARA DECORAR

“Quem quiser tornar-se importante entre vocês deverá ser servo”.
Marcos 10:43.

REFERÊNCIAS

Mateus 20:20-28; Marcos 10:35-45; *O Desejado de Todas as Nações*, p. 435-437, 548-551.

OBJETIVOS

A criança deverá:

SABER que está pondo outros em primeiro lugar quando os serve.

SENTIR necessidade da ajuda de Deus para pôr os outros em primeiro lugar.

RESPONDER permitindo que Deus mude sua atitude para que ponha os outros em primeiro lugar.

MENSAGEM CENTRAL

Jesus deseja que eu coloque os outros em primeiro lugar.

Resumo da lição

Tiago e João, discípulos de Jesus, desejavam ter boas posições no reino Dele. A mãe deles pediu a Jesus que os colocasse um à Sua direita e outro à Sua esquerda em Seu reino. Os outros discípulos ficaram zangados com isso. Jesus reuniu todos os discípulos e os fez lembrar que, quem quiser ser importante em Seu reino, esse deve ser um servo.

Esta lição fala sobre serviço. Procurar posição e poder não é compatível com a verdadeira grandeza do serviço desinteressado. Jesus é o principal exemplo de verdadeiro serviço e de viver para outros.

Enriquecimento para o professor

“João, o filho de Zebedeu, foi um dos dois primeiros discípulos a seguir a Jesus. Ele e seu irmão Tiago tinham feito parte do primeiro grupo que tudo havia deixado por Seu serviço. [...] Em todas as oportunidades, João procurava lugar junto do Salvador, e Tiago desejava ser honrado com uma ligação igualmente íntima com Ele.

“Sua mãe era seguidora de Cristo e O servia liberalmente com seus recursos. Em seu amor e ambição maternos, cobiçava para eles o mais honroso lugar no novo reino. Animou-os, assim, a fazer o pedido.

“Mãe e filhos dirigiram-se juntos a Jesus, solicitando uma graça que seu coração decididamente anelava. [...]

“Cristo estava estabelecendo um reino sobre princípios diversos. Chamava os homens, não à autoridade, mas ao serviço, os fortes a sofrer as fraquezas dos fracos” (Ellen G. White, *O Desejado de Todas as Nações*, p. 548-550).

Decoração da sala

Ver lição 1.

Programação			
Parte do programa	Minutos	Atividades	Material necessário
Boas-vindas		Receber as crianças à porta.	
1 Atividades preparatórias	até 10	A. Você primeiro B. Dinheiro para outro	fita-crepe, Bíblias uma moeda de 1 real, Bíblias
* Oração e louvor * Esta atividade pode ser feita em qualquer momento da programação.	até 10	Confraternização Cânticos sugestivos Missões Ofertas Oração	
2 Lição bíblica	até 20	Vivenciando a história Verso para decorar Estudo da Bíblia	gravuras de Jesus com Tiago, João e a mãe deles copos descartáveis, água, bandeja, pano de prato Bíblias
3 Aplicação da lição	até 15	Outros primeiro	cópias do número 1 (ver p. 101), tesoura, canetas
4 Compartilhando a lição	até 15	Certificado de primeiro lugar	cópias do “Certificado de primeiro lugar” (ver p. 101), canetas
5 Encerramento			

BOAS-VINDAS

Saudar as crianças à porta. Perguntar como foi a semana, se algo as deixou alegres ou as entristeceu. Iniciar a atividade preparatória escolhida.

1

ATIVIDADES PREPARATÓRIAS

Escolher uma ou mais atividades que se adaptem melhor à situação da classe.

Você precisa de:

- fita-crepe
- Bíblias

A. Você primeiro

Usando fita-crepe, marcar no piso duas linhas bem longe uma da outra. Pedir que as crianças se coloquem atrás de uma das linhas em fila, uma ao lado da outra.

Vamos fazer uma atividade chamada “Você primeiro”. Quando eu disser o nome de alguém, a pessoa deve se virar para a criança que está do seu lado direito e dizer: “Você primeiro”. Essa criança fará o que eu mandar e em seguida a outra fará o mesmo. Portanto, se eu disser: “Pedro, dê um passo à frente”, o Pedro deve se virar ao colega do lado direito e dizer: “Você primeiro”. Depois que o colega der um passo, então Pedro também dará um passo à frente. Se Pedro se esquecer de dizer: “Você primeiro”, ele terá que voltar para o ponto inicial.

Dar ordens com instruções simples como: dê um passo à frente, dê um passo para trás, dê um pulinho para frente, dê dois passos para trás, dê um passo para o lado, etc. Certificar-se de chamar todas as crianças para algum movimento, de modo que todas participem.

Analizando

Dar tempo para respostas. *Foi difícil se lembrar de deixar os outros irem primeiro? Como vocês se sentiram quando precisaram voltar ao ponto inicial por terem se esquecido de deixar o colega ir primeiro? Dar a outros o primeiro lugar é uma coisa natural para nós? (Não é natural, mas Jesus nos ajuda a escolher fazê-lo.) Vamos procurar e ler juntos Marcos 10:43.*

Nossa lição de hoje é sobre dar a outros o primeiro lugar. A mensagem de hoje é:

JESUS DESEJA QUE EU COLOQUE OS OUTROS EM PRIMEIRO LUGAR.

Você precisa de:

- uma moeda de 1 real
- Bíblias

B. Dinheiro para outro

Mostrar às crianças uma moeda de 1 real. *Quantos de vocês gostariam de ganhar essa moeda? (Aguardar até as mãos se levantarem.) Eu vou dar esse dinheiro a alguém aqui na classe, e vou pedir a [mencionar o nome de uma criança] para escolher quem será essa pessoa. Quando a criança indicar o nome de outra criança, dar o dinheiro para a criança mencionada.*

Analizando

[Nome da criança que escolheu quem devia ganhar o dinheiro], você gostaria de ter ficado com o dinheiro para você mesmo(a)? (Sim; não; fiquei contente por saber que outra pessoa poderia recebê-lo.) Como você se sentiu ao ser indicado para escolher quem deveria ficar com o dinheiro? (Surpreso, feliz, etc.) Por que nem sempre é fácil dar a outros o primeiro lugar? (Somos egoístas por natureza.) Vamos encontrar e ler juntos o que diz Marcos 10:43. Ler o texto. Nossa lição de hoje é sobre dar a outros o primeiro lugar, e nossa mensagem diz:

JESUS DESEJA QUE EU COLOQUE OS OUTROS EM PRIMEIRO LUGAR.

ORAÇÃO E LOUVOR

Confraternização

Quando for conveniente, contar aos alunos sobre as alegrias e tristezas relatadas no momento da chegada das crianças. Dar tempo para que compartilhem experiências do estudo da lição da semana e recapitem o verso para decorar. Dar calorosas boas-vindas às visitas e entregar-lhes um cartãozinho, adesivo ou lembrancinha. Comemorar aniversários (orar pelos aniversariantes), eventos especiais ou conquistas dignas de menção.

Cânticos sugestivos

“Outros em Primeiro Lugar” (ver p. 107, CD faixa 1).

“Regra Áurea” (ver p. 106, CD faixa 30).

Missões

Apresentar o *Informativo Mundial das Missões* ou algum relato missionário disponível.

Ofertas

Damos ofertas para servir aos outros e ajudar a satisfazer suas necessidades.

Oração

Perguntar se as crianças têm pedidos de oração. Depois, pedir que pensem em alguém a quem possam pessoalmente dar o primeiro lugar e ajudar durante a semana. Pedir que orem silenciosamente por essa pessoa. Encerrar a oração cantando o hino “Outros em Primeiro Lugar” (ver p. 107, CD faixa 1).

LIÇÃO BÍBLICA

Vivenciando a história

Os irmãos Tiago e João eram dois dos discípulos de Jesus. Eles estiveram com Jesus desde o princípio e queriam ser Seus melhores ajudantes. Imaginem que, certo dia, eles conversaram assim:

– Que reino Jesus terá! – exclamou Tiago. – Será mais rico do que qualquer outro reino que já existiu!

– Estou contente de ter estado com Jesus desde o começo – disse João. – Teremos uma parte importante no novo reino.

– Sim – disse Tiago. – Você se assentará à direita de Jesus em Seu novo reino, e eu me assentarei à Sua esquerda.

– Você pensa realmente assim? – perguntou João. – Pedro também pensa que será o primeiro, para não mencionar Judas, e Simão o Zelote. Se nós dois vamos ser os primeiros, precisamos conversar com Jesus e ter certeza disso.

João pensou em Jesus e como Ele era humilde.

– Será que Jesus ficará contente de nos ouvir falar em ser os primeiros? Eu não quero ofender Jesus.

Você precisa de:

- gravuras de Jesus com Tiago, João e a mãe deles

– Precisamos pedir ao Mestre que sejamos os primeiros antes que os outros o façam. Jesus é muito amável – disse Tiago. – Desejamos estar junto Dele para que façamos as coisas de acordo com o que Ele deseja. Precisamos pedir. Já sei! Vamos pedir que mamãe Lhe peça isso.

Não demorou muito para a mãe chegar e eles Lhe contaram sobre seu plano. Ela foi ao encontro de Jesus, sorriu e disse:

– Gostaria que o Senhor me fizesse uma promessa.

Jesus a olhou com bondade.

– Que posso fazer pela senhora? – perguntou Ele.

– Em Seu reino, deixe que meus filhos se assentem um à Sua esquerda e outro à Sua direita – disse ela. – Eles são bons, e farão as coisas que o Senhor deseja.

A fisionomia de Jesus se entristeceu. Ele Se voltou para Tiago e João e perguntou:

– Vocês são capazes de enfrentar as dificuldades e o sofrimento que Eu devo enfrentar?

Tiago e João responderam ansiosamente:

– Oh! Sim, Senhor, podemos enfrentar Seus problemas e sentir Sua dor.

– Sim, vocês enfrentarão Meus problemas e Minha dor. Mas preciso dizer-lhes que não é Meu trabalho dar posições no reino de Deus. Meu Pai tem um plano para cada um de vocês. É Ele quem decide sobre posições no Reino.

Quando os outros discípulos ouviram que Tiago e João queriam ser os primeiros no reino, ficaram zangados. Eles também queriam o primeiro lugar.

Jesus Se retirou para um lugar sossegado e pediu que todos os discípulos O ouvissem.

– Pensem nas pessoas que não conhecem a Deus – disse Ele. – Essas pessoas têm governantes que lhes dão ordens todos os dias. O povo é açoitado e forçado a obedecer. Mas não será assim no Meu reino. Eu vim para servir aos outros. Meu povo deve servir aos outros. Aquele que for o primeiro no Meu reino se tornará servo dos demais. Quanto mais importante for a pessoa, mais ela servirá. Eu vim para dar Minha vida por todas as pessoas. É assim que o Meu reino funciona.

O reino de Jesus ainda é assim. Ele pede que todas as pessoas de Seu reino sejam altruístas, abnegadas. Ele deseja que coloquemos os outros em *[estalar os dedos]* primeiro lugar.

Analizando

Por que Jesus rejeitou o pedido de Tiago e João? O que havia de errado no pedido deles? (Era um pedido egoísta.) Será que hoje em dia as pessoas fazem pedidos egoístas? (Sim.) Como vocês se sentem quando alguém lhes faz um pedido egoísta? (Não gostamos.) Quando vocês forem tentados a colocar a si mesmos em primeiro lugar, de que se lembrarão? Vamos responder repetindo juntos nossa mensagem:

JESUS DESEJA QUE EU COLOQUE OS OUTROS EM PRIMEIRO LUGAR.

Você precisa de:

- copos descartáveis
- água
- bandeja
- pano de prato

Verso para decorar

Com antecedência, preparar para cada criança um copo descartável com o verso para decorar escrito do lado de fora: “Quem quiser tornar-se importante entre vocês deverá ser servo”. Marcos 10:43. Colocar os copos com água em uma bandeja. Apontar um “servo” (ou uma serva) entre as crianças da classe para servir às outras um copo de água. Colocar um pano de prato drapeado no braço do “servo” e entregar-lhe a bandeja com os copos de água. Quando todos forem servidos, pedir que alguns voluntários leiam o verso em voz alta. Em seguida, convidar a classe para que leiam juntos o verso.

Estudo da Bíblia

Designar crianças para fazer o papel de cada um dos personagens da história da lição (Tiago, João, a mãe deles, Jesus e outros discípulos) enquanto leem a referência bíblica em Mateus 20:20-28 (ver esquema abaixo).

Cada personagem deve ler os versos na devida ordem:

Você precisa de:

- Bíblias

Mãe	Jesus	Tiago e João	Outros discípulos
Verso 20 Verso 21, últ. parte	verso 21, 1ª parte verso 22, 1ª parte verso 23 versos 25-28	verso 22, últ. parte	verso 24

Nota para o professor: Marcos 10:35 não diz que a mãe de Tiago e João fez o pedido a Jesus. Mas quando consideramos juntos os relatos de Mateus e Marcos, percebemos que a mãe e os filhos haviam concordado em pedir lugares de honra no reino de Deus.

Analizando

Dar tempo para respostas. *De qual parte da história vocês mais gostaram? Por quê? O que vocês aprenderam com essa história?* (Que Jesus deseja que coloquemos os outros em primeiro lugar.) *Vamos novamente dizer juntos a mensagem de hoje:*

JESUS DESEJA QUE EU COLOQUE OS OUTROS EM PRIMEIRO LUGAR.

3

APLICAÇÃO DA LIÇÃO

Outros primeiro

Com antecedência, fazer cópias do número 1 para cada criança e recortar. Dividir a classe em dois grupos com um adulto para auxiliar cada grupo. Distribuir o material.

Grupo 1: Pedir que as crianças escrevam no número 1 nomes de alguns membros da família e maneiras como poderão colocá-los em primeiro lugar durante a semana.

Grupo 2: Pedir que escrevam nomes de amigos e exemplos de como poderão colocá-los em primeiro lugar durante a semana.

Quando os grupos terminarem, dar alguns minutos para compartilhar com a classe o que fizeram.

Analizando

Todos os dias, a vida nos oferece muitas oportunidades de colocar outros em primeiro lugar, antes de nós mesmos. O que vocês acham de colocar outros em primeiro lugar? (Gosto; não gosto; às vezes não é interessante, etc.) Quem pode ajudar vocês a colocar outros em primeiro lugar, mesmo quando não desejarem? (Jesus – Filipenses 4:13.) *Vamos dizer juntos a mensagem de hoje:*

JESUS DESEJA QUE EU COLOQUE OS OUTROS EM PRIMEIRO LUGAR.

Você precisa de:

- cópias do número 1 (ver p. 101)
- tesoura
- canetas

COMPARTILHANDO A LIÇÃO

Você precisa de:

- cópias do “Certificado de primeiro lugar” (ver p. 101)
- canetas

Certificado de primeiro lugar

Com antecedência, fazer cópias do “Certificado de primeiro lugar” para cada criança. Distribuir o material e pedir que completem o certificado da seguinte forma: Escolher uma pessoa a quem desejam colocar em primeiro lugar durante a semana. Escrever o nome dessa pessoa na linha designada para o nome. Abaixo das palavras “Seu prêmio será” cada criança deve escrever o que deseja fazer durante a semana para mostrar que está colocando aquela pessoa em primeiro lugar. Por exemplo: lavar a louça para a mamãe antes de sair para brincar; ajudar o papai no serviço do quintal antes de jogar bola; ajudar a professora a arrumar a sala de aula, etc. As crianças podem utilizar algumas ideias da atividade que acabaram de fazer na *Aplicação da Lição*.

Analisando

Como o fato de colocar os outros em primeiro lugar poderá tornar seu lar e o mundo um lugar melhor para se viver? (Haverá menos brigas; menos egoísmo; tudo ficará mais alegre; mais divertido, etc.) Como podemos conseguir a ajuda de Deus nesta semana para nos lembrar de colocar outros em primeiro lugar? (Orando e estudando a Bíblia.) Pedir que, durante a semana, entreguem o certificado à pessoa escolhida e façam o serviço que prometeram. Orar pedindo que Deus os ajude a colocar outros em primeiro lugar. *Lembrem-se:*

JESUS DESEJA QUE EU COLOQUE OS OUTROS EM PRIMEIRO LUGAR.

ENCERRAMENTO

Pedir a um voluntário que ore para que as crianças sintam o desejo de colocar outros em primeiro lugar durante a nova semana. Depois, cantar “Regra Áurea” (ver p. 106, CD faixa 30). Lembrar às crianças de estudar a Lição da Escola Sabatina e fazer as atividades diárias.

Amigos encontram um jeito

SERVIÇO

Jesus nos chama para servir aos outros.

VERSO PARA DECORAR

“Dediquem-se uns aos outros com amor fraternal.” Romanos 12:10.

REFERÊNCIAS

Mateus 9:1-8; Marcos 2:1-12; Lucas 5:17-26; *O Desejado de Todas as Nações*, p. 267-271.

OBJETIVOS

A criança deverá:

SABER que Deus pode usá-la para levar outros a Ele.

SENTIR desejo de ajudar a levar outros a Jesus.

RESPONDER compartilhando seu tempo e dinheiro para ajudar a levar outros a Jesus.

MENSAGEM CENTRAL

Desejo levar outros a Jesus.



Resumo da lição

Em uma casa de Cafarnaum, Jesus estava ensinando muitos, inclusive fariseus e doutores da lei. Não conseguindo passar pelo meio da multidão, quatro homens fizeram uma abertura no telhado e baixaram por ali um amigo paralítico. Jesus disse: “Amigo, seus pecados estão perdoados.” Jesus leu os pensamentos dos fariseus e doutores da lei e percebeu que eles achavam que Ele havia blasfemando. Então, Ele pediu que o paralítico se levantasse, tomasse sua cama e fosse para casa caminhando, provando que Jesus tinha autoridade para perdoar pecados. O homem fez o que Jesus pediu e o povo louvou a Deus.

Esta lição fala sobre serviço. À semelhança dos amigos do paralítico, devemos ser impressionados pelas necessidades humanas a fazer tudo que podemos para levar pessoas a Jesus, o único que pode suprir todas as nossas necessidades, solucionar nossos problemas e perdoar nossos pecados.

Enriquecimento para o professor

“Esse paralítico havia perdido toda a esperança de restabelecimento. Sua doença era resultado de uma vida pecaminosa, e seus sofrimentos eram amargurados pelo remorso. Por muito tempo ele apelou para os fariseus e os doutores, esperando alívio do sofrimento mental e físico. Mas eles

friamente o declaravam incurável, abandonando-o à ira de Deus. Os fariseus consideravam a doença um testemunho do desagrado divino, e se mantinham a distância do enfermo e do necessitado. Entretanto, muitas vezes esses próprios que se exaltavam como santos, eram mais culpados que as vítimas que condenavam” (Ellen G. White, *O Desejado de Todas as Nações*, p. 267).

“Frequentemente se supõe que os quatro amigos que levaram o paralisado a Jesus quebraram o telhado de capim e barro para baixar seu amigo. Isso dá a ideia de que o telhado poderia ser facilmente restaurado. O telhado a que Lucas se refere era então feito de barro cozido ao sol. Mas Lucas estava escrevendo a um romano que entendia a respeito de telhados romanos. Portanto, é muito mais provável que Jesus estivesse falando dentro de uma colunata ou galeria externa ligada à casa, e que os amigos, havendo ganhado acesso ao telhado, desmantelaram parte do telhado da colunata” (Ralph Gower, *The New Manners and customs of Bible Times* [Chicago, IL: Moody Press, 1987], p. 41).

Decoração da sala

Ver lição 1.

Programação

Parte do programa	Minutos	Atividades	Material necessário
Boas-vindas		Receber as crianças à porta.	
1 Atividades preparatórias	até 10	A. Membros paralisados B. Encontrando Jesus	cordão, livro, Bíblias cópias da atividade “Encontrando Jesus” (ver p. 102), lápis, Bíblias
* Oração e louvor * Esta atividade pode ser feita em qualquer momento da programação.	até 10	Confraternização Cânticos sugestivos Missões Ofertas Oração	gravura de Jesus para cada criança
2 Lição bíblica	até 20	Vivenciando a história Verso para decorar Estudo da Bíblia	roupas dos tempos bíblicos, adulto para representar o paralisado pedaços de papel, canetas Bíblias
3 Aplicação da lição	até 15	Um corpo que serve	folhas de jornal, fita adesiva, lápis, canetinhas coloridas, tesoura

Parte do programa	Minutos	Atividades	Material necessário
4 Compartilhando a lição	até 15	Quem você levará?	cartões pequenos, cartolina, caneta, fita adesiva, gravura de Jesus
5 Encerramento			

BOAS-VINDAS

Saudar as crianças à porta. Perguntar como foi a semana, se algo as deixou alegres ou as entristeceu. Iniciar a atividade preparatória escolhida.

1

ATIVIDADES PREPARATÓRIAS

Escolher uma ou mais atividades que se adaptem melhor à situação da classe.

A. Membros paralisados

Dividir a classe em dois grupos. Amarrar as pernas dos alunos de um grupo e os braços dos alunos do outro grupo. Pedir aos que estão com as pernas amarradas que se movimentem de um lado para o outro da sala sem usar as pernas. Pedir aos que estão com os braços amarrados que virem as folhas do livro sem usar as mãos.

Você precisa de:

- cordão
- livro
- Bíblias

Analizando

Dar tempo para as respostas. *O que vocês sentiram ao se acharem incapazes de andar ou de usar os braços?* (Dificuldade; tristeza; as coisas mais simples se tornam difíceis de fazer.) *Vocês conhecem alguém que seja paralítico de pernas ou de braços?* (Sim, não; explicar a palavra se necessário.) *Nossa lição de hoje é sobre um homem muito doente, paralítico das pernas. As pessoas paralíticas precisam da ajuda de outros. Vamos procurar e ler nosso verso para decorar em Romanos 12:10. Ler em voz alta. A lição de hoje é sobre demonstrar amor fraternal ao levar a Jesus alguém que não pode ir por si mesmo. Nossa mensagem é:*

DESEJO LEVAR OUTROS A JESUS.

B. Encontrando Jesus

Com antecedência, fazer cópias da atividade “Encontrando Jesus” para cada criança. Distribuir o material e dar tempo para resolverem.

Analizando

No mundo há muitas pessoas doentes, angustiadas, achando que seus problemas não têm solução. Vivem carentes, à espera de alguém que lhes dê um sorriso, uma palavra amiga. A lição bíblica de hoje é sobre um homem paralítico que precisava de ajuda. Vamos procurar e ler nosso verso para decorar em Romanos 12:10. Ler em voz alta. Mostrar amor fraternal inclui levar alguém a Jesus. Nossa mensagem para hoje é:

Você precisa de:

- cópias da atividade “Encontrando Jesus” (ver p. 102)
- lápis
- Bíblias

DESEJO LEVAR OUTROS A JESUS.

*

ORAÇÃO E LOUVOR

Confraternização

Quando for conveniente, contar aos alunos sobre as alegrias e tristezas relatadas no momento da chegada das crianças. Dar tempo para que compartilhem experiências do estudo da lição da semana e recapitem o verso para decorar. Dar calorosas boas-vindas às visitas e entregar-lhes um cartãozinho, adesivo ou lembrancinha. Comemorar aniversários (orar pelos aniversariantes), eventos especiais ou conquistas dignas de menção.

Cânticos sugestivos

“Regra Áurea” (ver p. 106, CD faixa 30).

“Não me Esquecerei” (ver p. 108, CD faixa 2).

Missões

Apresentar o *Informativo Mundial das Missões* ou algum relato missionário disponível.

Ofertas

Quando damos ofertas para as missões, estamos ajudando a providenciar recursos de levar outros a Jesus.

Você precisa de:

- gravuras de Jesus para cada criança

Oração

Perguntar se as crianças têm pedidos de oração. Depois, pedir que pensem em alguma pessoa que gostariam de levar a Jesus e escrevam o nome dessa pessoa atrás da gravura de Jesus. Formar um ou mais círculos de oração e convidar as crianças a orar pela pessoa cujo nome foi escrito atrás da gravura de Jesus.

2

LIÇÃO BÍBLICA

Você precisa de:

- roupas dos tempos bíblicos
- adulto para representar o paraplético

Vivenciando a história

(Adulto representando o paraplético curado fica em pé diante da classe e conta a história.)

Aqui estou, em pé, diante de vocês hoje. Alguém poderá perguntar:

– E o que há de especial nisso?

Bem, eu vou contar a vocês. Antes de encontrar Jesus, eu não podia ficar em pé, nem sentado, e nem podia me movimentar. Eu era paraplético. Além disso, me sentia muito mal a respeito de mim mesmo. Eu tinha uma vida de pecado. Isso me tornou muito doente. Perdi toda a esperança. Eu era um pecador, triste e doente.

Então, encontrei Jesus. Bem, deixem-me contar como encontrei Jesus! Vocês não vão acreditar! Talvez até possam rir. Mas um dia, quatro dos meus amigos vieram até onde eu vivia – se é que aquilo era viver. Eu estava realmente morrendo. Mas eles me disseram:

– Jesus está na cidade!

Seria isso verdade? Pensei. *Jesus realmente estaria em nossa cidade de Cafarnaum?* Eu tinha ouvido falar de Jesus. Ele era minha única esperança. Mas, talvez, Ele nem quisesse Se aproximar de uma pessoa má como eu...

Eu estava muito doente e só conseguia falar bem baixinho. Sussurrei aos meus amigos que meus problemas eram resultado das minhas próprias faltas, e que Jesus provavelmente não fizesse por mim nada mais do que os fariseus haviam feito.

Meus amigos disseram que Jesus não me desprezaria, porque Ele ama todas as pessoas e perdoa pecados.

– Por favor, deixe-nos levar você até Jesus! – eles insistiram.

– Sim, eu quero ser perdoado! Levem-me, levem-me a Jesus – respondi.

Então, cada um deles segurou firme em uma das pontas da minha esteira e juntos me levaram até a casa em que Jesus estava curando o povo. Que multidão enorme havia ali! Meus quatro amigos perceberam que não podiam se aproximar de Jesus. Ninguém os deixava atravessar a multidão. Mas meus amigos não desistiram. Eles me levaram para cima do telhado da casa!

Meus amigos começaram a dismantelar o telhado! *Espero que o proprietário da casa não fique zangado*, pensei comigo mesmo. Logo, conseguiram abrir um buraco no telhado – suficientemente grande para me passar por ali em minha esteira. Só senti que estava descendo devagarinho através do telhado da casa. Meus amigos usaram cordas para me baixar, baixar cada vez mais até chegar bem na frente de Jesus!

Havia pessoas importantes ali entre a multidão, naquele dia – fariseus e doutores da lei. Eles ficaram zangados quando fui baixado em minha esteira através do telhado. Logo, gritaram:

– Tire esse homem daqui!

Mas Jesus era diferente. Ele olhou para mim bondosamente e disse: “Os seus pecados estão perdoados”.

Como fiquei feliz! Mas os fariseus e mestres da lei não ficaram contentes com o que ouviram. Pensaram consigo: *Somente Deus pode perdoar pecados!*

Jesus, porém, sabia o que eles estavam pensando e disse:

– Por que vocês estão pensando tais coisas? O que é mais fácil, dizer: “Seus pecados estão perdoados”, ou “você está curado”? Vocês logo saberão que Eu posso perdoar pecados!

Então, Jesus Se voltou para mim e disse:

– Levante-se, pegue a sua esteira e vá para casa!

De repente, percebi que podia movimentar as pernas e os braços. E não só isso – eu podia andar! Os fariseus e doutores da lei é que pareciam doentes, não eu. Estavam totalmente derrotados!

Todos ficaram admirados. A maioria das pessoas louvava a Deus enquanto eu rapidamente enrolava minha esteira, tomava-a e saía correndo para casa.

Meus quatro amigos ficaram realmente felizes por terem me levado a Jesus. E eu também fiquei muito feliz! Naquele mesmo instante, decidi que eu também queria ajudar a levar outras pessoas a Jesus.

Analisando

Dar tempo para respostas. *Qual é a parte que vocês mais gostaram da história que o homem curado contou? Quais são algumas das palavras ou expressões que vocês pensam que descrevem os amigos do homem que foi curado?* (Não desistir; amor; consideração, etc.) *Vocês querem ser como eles?* (Sim.) *Como vocês podem ser semelhantes a eles e levar alguém a Jesus?* (Mostrando bondade às pessoas; convidando-as a vir à igreja; orando com elas; falando-lhes sobre Jesus; compartilhando a Bíblia com elas, etc.) *Vamos dizer juntos nossa mensagem como quem tem certeza do que diz:*

DESEJO LEVAR OUTROS A JESUS.

Você precisa de:

- pedaços de papel
- canetas

Verso para decorar

Com antecedência, escrever cada palavra do verso para decorar nos pedaços de papel. Misturar e dar uma palavra para cada criança. Fazer tantos jogos quantos forem necessários. Pedir que as crianças se organizem e formem o verso. À medida que forem se organizando, devem dizê-lo juntos em voz alta. Quando todos estiverem prontos, pedir que repitam o verso com toda a classe.

Você precisa de:

- Bíblias

Estudo da Bíblia

Pedir que as crianças que sabem ler bem se revezem, lendo em voz alta com bastante expressão um ou dois versos de Lucas 5:17-26 cada uma. Depois, pedir que alguém leia Romanos 12:10.

Analisando

Por que podemos dizer que os quatro amigos de nossa história mostraram o tipo de amor expressado em nosso verso para decorar? (Porque eles foram dedicados e realmente cuidaram do homem doente como um irmão cuidaria.) Qual foi a melhor coisa que fizeram pelo amigo doente? (Levá-lo a Jesus.) Quando uma pessoa vier a vocês com um grande problema que vocês não podem resolver, que farão? (Vamos levá-la a Jesus orando com ela, ajudando-a em tudo que pudermos, e contando a ela mais sobre Jesus, etc.) Vamos dizer juntos a mensagem de hoje como se fosse um voto:

DESEJO LEVAR OUTROS A JESUS.

3

APLICAÇÃO DA LIÇÃO

Você precisa de:

- folhas de jornal
- fita adesiva
- lápis
- canetinhas coloridas
- tesoura

Um corpo que serve

Com antecedência, emendar várias folhas de jornal e colocar no chão. Desenhar o contorno do corpo de uma criança. Recortar o contorno e fixar na parede da classe.

Todos nós pertencemos a Jesus e fazemos parte de uma grande família – um grande corpo. Que partes do nosso corpo usamos quando falamos a outros sobre Jesus? Eu, por exemplo, acho que sou uma boca porque gosto de falar. O que vocês gostam de fazer? Dar às crianças tempo para pensar. Quando vocês já tiverem pensado o que gostam de fazer, escrevam seu nome naquela parte do corpo que mais se envolve nessa atividade (por exemplo: o braço conforta, conduz; as mãos oram, cuidam de alguém; os ouvidos ouvem, etc.).

Analisando

Depois de ler os nomes escritos nos braços, perguntar: *Como os braços podem ajudar a levar outros a Jesus?* (Fazendo atos de bondade; dando dinheiro para ajudar a levar outros a Jesus, etc.) Ler os nomes escritos nas pernas e, então perguntar: *Como as pernas podem ajudar a levar outros a Jesus?* (Levando recados para as pessoas; levando-as onde elas podem ouvir a respeito de Jesus, etc.) Continuar com os olhos, mãos, boca, etc. *Que partes do corpo os quatro homens da nossa história usaram para levar seu amigo doente a Jesus?* (Braços, pernas, olhos, boca, ouvidos, mãos, cérebro, etc.) *Que parte do corpo é mais importante e pode fazer mais para levar*

peças a Jesus? (Todas são muito importantes e podem fazer muito para levar pessoas a Jesus.)
Vocês usarão todas as partes do seu corpo para levar outros a Jesus? Se assim é, digam juntos
comigo a mensagem de hoje:

DESEJO LEVAR OUTROS A JESUS.

4

COMPARTILHANDO A LIÇÃO

Quem você levará?

Vocês sabem de alguém que ainda não conhece Jesus? Pensem em uma pessoa que vocês gostariam de levar a Jesus nesta semana. Dar os cartões às crianças e dizer: Escrevam o nome dessa pessoa no cartão. Então, pensem em maneiras de levá-la a Jesus e escrevam também no cartão. Se suas ideias não forem muito comuns, não faz mal. Os quatro amigos que ajudaram o homem paraplégico também fizeram algo muito diferente e fora do comum.

Colar a gravura de Jesus na cartolina e fixá-la na parede. À medida que cada criança mencionar uma ideia de como levar a Jesus a pessoa que ela escolheu, pedir que traga seu cartão com o nome e fixe-o no quadro em volta da gravura de Jesus. No fim da Escola Sabatina, permitir que cada criança pegue seu cartão e leve para casa como lembrete para colocar em prática suas ideias e levar aquela pessoa a Jesus.

Você precisa de:

- cartões pequenos
- cartolina
- caneta
- fita adesiva
- gravura de Jesus

Analisando

Depois de todas as crianças fixarem seu cartão perto da gravura de Jesus, dizer: *Como cristãos, uma das nossas principais metas é levar pessoas a Jesus. Existem muitas maneiras de fazer isso. Os quatro homens na história bíblica de hoje queriam tanto que seu amigo encontrasse Jesus que fizeram algo fora do comum – baixaram-no pelo telhado. O que vocês podem fazer para levar seu amigo ou parente a Jesus durante esta semana? No próximo sábado, venham preparados para compartilhar sua experiência com a classe. Agora vamos dizer a mensagem de hoje mais uma vez:*

DESEJO LEVAR OUTROS A JESUS.

5

ENCERRAMENTO

Orar para que as crianças tenham êxito em colocar em prática suas ideias para levar outros a Jesus durante a nova semana. Depois, cantar “Regra Áurea” (ver p. 106, CD faixa 30).

Lembrar às crianças de estudar a lição da Escola Sabatina cada dia e de fazer as atividades diárias.

26 de janeiro de 2019

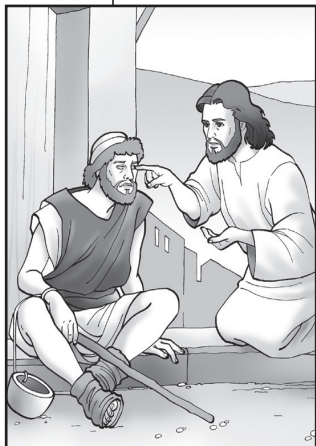

Ver e crer

SERVIÇO

Jesus nos chama para servir aos outros.

VERSO PARA DECORAR

“Uma coisa sei: eu era cego e agora vejo!” João 9:25.

REFERÊNCIAS

João 9; *O Desejado de Todas as Nações*, p. 470-475.

OBJETIVOS

A criança deverá:

SABER que servem aos outros quando lhes contam as boas-novas sobre Jesus.

SENTIR a responsabilidade de contar aos outros o que Jesus tem feito por ela.

RESPONDER compartilhando alegremente o que Jesus tem feito por ela.

MENSAGEM CENTRAL

Contarei aos outros o que Jesus tem feito por mim.

Resumo da lição

Jesus restaurou a vista de um homem cego de nascença. O homem curado foi levado aos fariseus para ser interrogado. Eles interrogaram também os pais dele, que afirmaram que aquele era seu filho que havia sido curado, o qual definitivamente havia nascido cego. O homem que nasceu cego explicou como tinha sido curado e afirmou que, quem o havia curado era de Deus. Ele foi expulso da sinagoga. Jesus o encontrou e o convidou a crer Nele. O homem confiou em Jesus.

Esta lição fala sobre serviço. Qualquer pessoa pode contar a outros o que Jesus tem feito particularmente por ela. Ninguém pode questionar o fato. Esses testemunhos pessoais podem criar no coração dos ouvintes o desejo de conhecer Jesus, Aquele que pode ajudá-los. Contar aos outros o que Jesus tem feito é uma bênção tanto para quem fala como para quem ouve.

Enriquecimento para o professor

Sobre o fato de Jesus ter usado saliva na cura: “A virtude curativa da saliva era uma questão de crença comum no mundo antigo. Ao fazer uma pasta de pó e saliva, Jesus pode ter simbolizado o ato criativo de Gênesis 2:7. Ele cobriu os olhos do cego [com essa pasta] e, então, mandou o homem ir lavá-los no tanque de Siloé. Escavações modernas mostram que Siloé era um reservatório extenso que recebia água através de um canal subterrâneo que corria de nordeste a sudeste de Giom. Daí o

nome hebraico que quer dizer ‘remetente’, originalmente dado a esse canal. O evangelista toma a palavra como um particípio passivo ‘enviado’, e vê nela uma referência codificada ao nome frequentemente usado para Jesus, ‘Aquele que foi enviado’” (George Buttrick, ed., *The Interpreter’s Bible*, v. 8 [New York: Abingdon Press], 1952, p. 615).

Decoração da sala

Ver lição 1.

Programação			
Parte do programa	Minutos	Atividades	Material necessário
Boas-vindas		Receber as crianças à porta.	
1 Atividades preparatórias	até 10	A. Cego caminhando B. Cego desenhando	venda para os olhos, Bíblias vendas para os olhos (ver atividade), canetinhas coloridas, papel sulfite, pranchetas, Bíblias
* Oração e louvor * Esta atividade pode ser feita em qualquer momento da programação.	até 10	Confraternização Cânticos sugestivos Missões Ofertas Oração	
2 Lição bíblica	até 20	Vivenciando a história Verso para decorar Estudo da Bíblia	gaze limpa, algodão ou tecido branco cortado em quadrados, bacia com água limpa cópias da frase enigmática (ver p. 34), lápis Bíblias
3 Aplicação da lição	até 15	Contando a outros	
4 Compartilhando a lição	até 15	O que Jesus tem feito	papel, lápis, material de artesanato, quadro de giz ou branco, giz ou marcador
5 Encerramento			

BOAS-VINDAS

Saudar as crianças à porta. Perguntar como foi a semana, se algo as deixou alegres ou as entristeceu. Iniciar a atividade preparatória escolhida.

ATIVIDADES PREPARATÓRIAS

Escolher uma ou mais atividades que se adaptem melhor à situação da classe.

Você precisa de:

- venda para os olhos
- Bíblias

A. Cego caminhando

Marcar um ponto da sala. Vendar os olhos de uma criança, levá-la para um canto da sala (longe do ponto marcado), girá-la, e pedir que se dirija ao ponto marcado. Não dar dicas sobre a direção que a criança deve seguir. Dar apenas uma oportunidade a cada criança que desejar, conforme o tempo permitir.

Analisando

Dar tempo para respostas. *Essa foi uma experiência divertida ou frustrante? Por quê? Como vocês se sentiram quando pensaram que estavam na direção certa, mas viram que estavam distantes do lugar indicado?* (Foi engraçado; fiquei sem jeito, etc.) *O que nos mostra essa experiência a respeito de ser cego?* (Não é fácil viver dessa maneira, etc.) *Vamos procurar e ler juntos João 9:25. Ler juntos em voz alta. Nossa história bíblica de hoje é sobre um cego que teve uma razão muito especial para falar sobre Jesus. A mensagem de hoje é:*

CONTAREI AOS OUTROS O QUE JESUS TEM FEITO POR MIM.

Repitam comigo.

Você precisa de:

- vendas para os olhos para metade das crianças da classe
- canetinhas coloridas
- papel sulfite
- pranchetas
- Bíblias

B. Cego desenhando

Pedir que as crianças formem duplas e procurem um lugar para se sentarem. Dar a cada dupla uma venda para os olhos, uma prancheta, uma folha de papel e uma canetinha colorida. Escolher uma criança para ser vendada. Pedir ao companheiro que não tem os olhos vendados que coloque a canetinha colorida na mão do colega vendado e o papel com a prancheta à sua frente. Vocês que não estão com os olhos vendados vão segurar na mão do colega “cego” (demonstrar) e fazer um desenho no papel. Não falem ao companheiro o que vocês o estão ajudando a desenhar. Depois de um minuto vou pedir que parem. Então, veremos quantos companheiros “cegos” poderão adivinhar o que desenharam. Ninguém deve conversar enquanto desenha.

Depois, permitir que as crianças troquem de posição e repitam a atividade.

Analisando

Foi difícil adivinhar o que vocês estavam desenhando com os olhos vendados? (Sim, não.) *Como se sentiram ajudando alguém que não podia ver?* (Foi interessante, divertido, etc.) *Do que vocês gostaram mais: ser a pessoa “cega” ou o ajudante? Por quê?* (Esperar respostas.) *Nossa história de hoje é sobre um homem cego que foi ajudado por Jesus. Vamos procurar e ler juntos João 9:25. Ler juntos em voz alta. Agora, vocês sabem como Jesus ajudou o homem. A mensagem de hoje é:*

CONTAREI AOS OUTROS O QUE JESUS TEM FEITO POR MIM.

Repitam comigo.

ORAÇÃO E LOUVOR

Confraternização

Quando for conveniente, contar aos alunos sobre as alegrias e tristezas relatadas no momento da chegada das crianças. Dar tempo para que compartilhem experiências do estudo da lição da semana e recapitem o verso para decorar. Dar calorosas boas-vindas às visitas e entregar-lhes um cartãozinho, adesivo ou lembrancinha. Comemorar aniversários (orar pelos aniversariantes), eventos especiais ou conquistas dignas de menção.

Cânticos sugestivos

“Vou Contar do Amor de Deus” (ver p. 108, CD faixa 3).

“Não me Esquecerei” (ver p. 108, CD faixa 2).

Missões

Apresentar o *Informativo Mundial das Missões* ou algum relato missionário disponível.

Ofertas

Quando damos ofertas para as missões, estamos ajudando a contar a outros sobre Jesus.

Oração

Pedir que as crianças cantem “Deus é Muito Bom pra Mim” (ver p. 109, CD faixa 5) como oração de agradecimento a Deus. *Vocês têm algum amigo ou amiga que não sabe que coisas boas Jesus tem feito por vocês? Pensem nessa pessoa agora. Vamos inclinar a cabeça para uma oração silenciosa. Orem por essa pessoa e depois peçam que Deus lhes dê coragem para contar a ela o que Jesus tem feito por vocês.* Encerrar com uma breve oração.

LIÇÃO BÍBLICA

Vivenciando a história

Antes de começar a contar a história, fazer com que cada membro da classe se torne “cego” da seguinte forma: Pegar um pedaço de gaze limpa, algodão ou tecido cortado em quadradinhos, molhar em água limpa e colocar sobre os olhos fechados de cada criança. Elas devem permanecer “cegas” durante a história até o momento de ser mencionado que Jesus mandou o cego lavar os olhos no tanque de Siloé. A essa altura as crianças removem a gaze, algodão ou tecido molhado e recuperam a visão.

Um cego estava sentado junto ao caminho e pedia esmola. Ele havia nascido cego e não tinha nada que pudesse fazer para se manter.

Algumas vezes, ele se perguntava por que havia nascido cego. Seus pais tinham culpa? As pessoas acreditavam que a doença, a cegueira e outros problemas vinham às pessoas que pecavam.

Uma multidão estava se aproximando.

– Uma esmola, por favor! Uma esmola, por favor! – rogava o cego. – Ajudem um pobre cego!

Um homem na multidão perguntou:

Você precisa de:

- gaze limpa, algodão ou tecido branco cortado em quadradinhos
- bacia com água limpa

– Quem pecou? Este homem ou seus pais? Por que ele nasceu cego?
O cego apurou os ouvidos. Ele queria ouvir a resposta.
– Nem ele nem seus pais pecaram, mas isso aconteceu para glorificar o nome de Deus.
Então, o cego percebeu que um pouco de barro estava sendo colocado sobre seus olhos. Uma voz bondosa disse:

– Vá e lave seus olhos no tanque de Siloé. [*Crianças começam a remover o que há sobre seus olhos.*]

O cego obedeceu. Alguém o conduziu até o tanque. Ele lavou os olhos, removendo o barro. O sol estava brilhando! Ele podia ver pessoas! O mundo inteiro era colorido!

– Eu posso ver! Louvado seja Deus! – clamou. Ele pulava de alegria. – Jesus! Jesus fez isso por mim! Louvado seja Deus! Louvado seja Deus! Eu era cego, mas agora vejo!

O homem curado estava feliz e contava a todos com quem se encontrava a coisa maravilhosa que Jesus lhe havia feito. Ele queria servir a Jesus.

Jesus havia curado o cego em um dia de sábado. Algumas pessoas não ficaram contentes com isso. Os líderes disseram que Jesus havia transgredido o sábado. Outros diziam que Jesus era mau, por isso não poderia ter feito uma pessoa cega enxergar. Assim, tentavam mostrar que a cura do cego não era real. Mas o homem que havia nascido cego lhes disse:

– Uma coisa sei: eu era cego e agora vejo! Se Jesus não fosse de Deus, Ele não poderia curar um homem que havia nascido cego.

Os líderes ficaram muito zangados com o homem curado. Eles acreditavam que o cego havia nascido assim porque ele era pecador. Eles não queriam que Deus ajudasse alguém que fosse pecador. Eles não queriam que o homem curado dissesse às pessoas que Deus tinha ajudado um cego pecador. Então, eles expulsaram de sua igreja o homem que nasceu cego.

Jesus ouviu sobre isso e foi procurar o homem. Quando o encontrou, disse:

– Você crê no Filho do homem?

– Quem é Ele, senhor? – perguntou o homem.

– Você já O tem visto. É Ele que está falando com você.

– Senhor, eu creio – respondeu ele. Então, ele dobrou os joelhos e adorou a Jesus.

– Eu vim ao mundo a fim de que os cegos vejam, e para mostrar àqueles que pensam que veem, como eles são cegos.

Jesus estava falando da cegueira espiritual bem como da incapacidade de ver com os próprios olhos. Há pessoas vivendo hoje como cegos espirituais porque não podem ou não querem ver Jesus como seu Salvador. Jesus quer que as ajudemos a conhecê-Lo, servindo-lhes com amor e bondade.

Analisando

Como vocês se sentiram quando não podiam ver logo no início da história? (Tive pena daqueles que realmente não podem ver.) Que dois milagres aconteceram em nossa história de hoje? (Jesus fez o cego ver, e ele aceitou Jesus como seu Salvador.) Jesus tem feito alguma coisa por você? (Sim.) Por que é bom contar a outros sobre isso? (Porque queremos que eles amem a Jesus e também sejam abençoados por Ele.) Vocês se lembram da nossa mensagem?

CONTAREI AOS OUTROS O QUE JESUS TEM FEITO POR MIM.

Verso para decorar

Com antecedência, fazer uma cópia da frase enigmática para cada criança. Distribuir o material e dar tempo para que resolvam. Depois de resolvido, todos leem juntos algumas vezes. Então, pedir que digam o verso de cor.

Estudo da Bíblia

Dividir a classe em quatro grupos. Certificar-se de que há alguém que sabe ler em cada grupo.

Vamos ler em nossa Bíblia a história do homem cego que ouvimos hoje. Pedir que todos os grupos acompanhem na própria Bíblia enquanto alguém lê em voz alta João 9:1-7. *Agora, vamos ler em grupos a respeito de outras pessoas cegas que Jesus curou.* Designar a cada grupo um texto diferente:

Mateus 9:27-31; Mateus 12:22, 23; Marcos 8:22-25; Marcos 10:46-52.

Pedir que cada grupo leia em voz alta para que seus componentes ouçam. Depois, pedir que um representante de cada grupo relate à classe algo sobre o texto que seu grupo leu.

Analisando

Comentar sobre as várias maneiras que Jesus usou para devolver a vista às pessoas cegas.

Como vocês se sentiriam se tivessem barro no rosto ao tatearem em direção ao tanque de Siloé para lavá-lo? (Eu me sentiria sujo e desconcertado.) Observem que o homem que havia nascido cego não argumentou como Naamã quando foi enviado a lavar-se no rio Jordão. O cego obedeceu e voltou vendo. O que farão vocês quando Jesus lhes der uma instrução? (Obedeceremos; talvez reclamemos a princípio.) Que farão quando Jesus os ajudar? Podemos responder dizendo juntos a mensagem de hoje:

CONTAREI AOS OUTROS O QUE JESUS TEM FEITO POR MIM.

3

APLICAÇÃO DA LIÇÃO

Contando a outros

Compartilhar com a classe uma experiência interessante que fale sobre o que Jesus tem feito por você. Depois, pedir que as crianças escolham um colega e contem a ele o que ouviram da sua história.

(O homem que havia nascido cego contou aos outros o que lhe acontecera. Ele não compreendeu tudo o que lhe havia acontecido, mas disse: “Uma coisa sei: eu era cego e agora vejo.”)

Analisando

Vocês puderam contar ao colega alguma coisa do que ouviram, embora não se lembrassem de todos os detalhes. É essencial que entendamos tudo na Bíblia antes de contar aos outros sobre Jesus e o que Ele tem feito por nós? Por quê? (Se formos esperar que isso aconteça, jamais falaremos de Jesus a outros. Compartilhar um único verso que sabemos fará muito bem.) Por que é tão importante falar aos outros sobre o que Jesus tem feito por vocês? (As pessoas gostam de ouvir experiências, e se aconteceu com você, parece mais real.) Vamos dizer nossa mensagem novamente:

CONTAREI AOS OUTROS O QUE JESUS TEM FEITO POR MIM.

Você precisa de:

- cópias da frase enigmática (ver p. 34)
- lápis

Você precisa de:

- Bíblias

COMPARTILHANDO A LIÇÃO

Você precisa de:

- papel
- lápis
- material de artesanato
- quadro de giz ou branco
- giz ou marcador

O que Jesus tem feito

Pedir que as crianças pensem em pelo menos uma coisa que Jesus tenha feito por elas individualmente. Chamar voluntários que estejam dispostos a compartilhar isso com a classe. *Quantos de vocês conhecem uma pessoa com quem possam compartilhar o que acabaram de nos contar? Talvez seja a mesma pessoa que vocês levaram a Jesus na semana passada.*

Distribuir o material e pedir que as crianças preparem um cartão. *Vamos fazer um cartão para essa pessoa especial. Dobrem a folha de papel ao meio e façam um desenho que represente alguma coisa que Jesus fez por você ou para você. Escrevam algumas palavras que descrevam seu desenho e acrescentem: “Querido [nome da pessoa], Jesus fez isso por mim. Eu O amo. Ele também ama você.”*

Será mais fácil para as crianças se essas palavras forem escritas em um quadro de giz onde todas possam ver. Pedir que as crianças assinem seu nome no cartão. Os adultos devem ajudar, se necessário.

Analisando



Muitas pessoas estão preocupadas e infelizes. Uma das maneiras de ajudá-las é contar-lhes o que Jesus fez por vocês. Se desejarem, levem outro membro da sua família com vocês ao entregarem seu cartão. Façam planos para entregá-lo o mais breve possível. Vamos novamente dizer a mensagem de hoje:



CONTAREI AOS OUTROS O QUE JESUS TEM FEITO POR MIM.

ENCERRAMENTO

Orar pelas pessoas que as crianças levaram a Jesus na semana passada, e pelas que receberão os cartões nesta semana. Depois, cantar “O Amor de Deus é Como o Fogo” (ver p. 107, CD *Tempo de Louvar*, Primários-Ano B, faixa 17).

Lembrar às crianças de estudar a lição diariamente e fazer as atividades diárias.

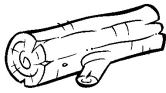
l+a  po + i +  ca  - lo + i:

E + u era  e ag +  - t  - la + J - ta

Perdida e achada

GRAÇA

O amor de Deus me encontra onde eu estiver.

VERSO PARA DECORAR

“O Pai de vocês, que está nos Céus, não quer que nenhum destes pequeninos se perca.” Mateus 18:14.

REFERÊNCIAS

Mateus 18:12-14; Lucas 15:3-7; *Parábolas de Jesus*, p. 186-192.

OBJETIVOS

A criança deverá:

SABER que Jesus pode encontrá-la onde ela estiver.

SENTIR-SE amada e preciosa para Jesus.

RESPONDER permitindo que Jesus a salve de seus pecados.

MENSAGEM CENTRAL

Quando estou longe de Jesus, Ele me procura.



Resumo da lição

Jesus contou uma parábola sobre um pastor que tinha cem ovelhas e perdeu uma delas. O pastor deixou as 99 em um lugar seguro e saiu à procura da ovelha perdida até encontrá-la. Quando a encontrou, ele a carregou bondosamente para casa. Então, ele convidou amigos e vizinhos para que se alegrassem com ele porque a preciosa ovelha perdida havia sido encontrada.

Esta lição fala sobre graça. Muitas pessoas são como ovelhas perdidas. Elas sabem que estão perdidas, mas não conseguem encontrar sozinhas o caminho de volta para casa. Assim como o pastor valoriza cada uma das ovelhas, Deus atribui elevado valor a cada pessoa e faz todo o possível para resgatar e trazer de volta ao lar todo o que estiver perdido. O choro da ovelha não a pode salvar, mas a busca do pastor pode. “A salvação consiste não na busca do homem por Deus, mas na busca de Deus pelo homem” (CBASD, v. 5, p. 472).

Enriquecimento para o professor

Os pastores orientais conheciam pessoalmente cada ovelha e cuidavam de cada uma não só pensando no rebanho como um todo, mas no próprio animal em si. Além disso, a perda de uma única ovelha fazia uma diferença significativa em sua renda. Na parábola, fica evidente que a ovelha se perdeu por sua própria ignorância e loucura, mas, uma vez perdida, parecia completamente impossibilitada de encontrar o caminho de volta. Ela percebia que estava perdida, mas não sabia o

que fazer a respeito. A ovelha perdida representa tanto o pecador individual quanto o mundo que se perdeu (ver *Parábolas de Jesus*, p. 190). Essa parábola ensina que Jesus teria morrido mesmo que houvesse apenas um pecador [...] e Ele de fato morreu pelo único mundo que pecou” (CBASD, v. 5, p. 899).

Decoração da sala

Ver lição 1.

Programação

Parte do programa	Minutos	Atividades	Material necessário
Boas-vindas		Receber as crianças à porta.	
1 Atividades preparatórias	até 10	A. Em busca da ovelha perdida B. Encontrando a ovelha	recortes de ovelhas (ver p. 41), Bíblias cópias da atividade “Encontrando a ovelha” (ver p. 103), lápis, Bíblias
* Oração e louvor * Esta atividade pode ser feita em qualquer momento da programação.	até 10	Confraternização Cânticos sugestivos Missões Ofertas Oração	
2 Lição bíblica	até 20	Vivenciando a história Verso para decorar Estudo da Bíblia	adulto para contar e encenar a história, roupas dos tempos bíblicos, cajado (vara comprida), cadeiras para fazer o aprisco, vassoura, curativos adesivos Bíblias
3 Aplicação da lição	até 15	A ovelha perdida	recortes de ovelhas da <i>Atividade Preparatória A</i> , lápis, cesta
4 Compartilhando a lição	até 15	Cartão	cópias do cartão (ver p. 41), caneta, lápis de cor
5 Encerramento			

BOAS-VINDAS

Saudar as crianças à porta. Perguntar como foi a semana, se algo as deixou alegres ou as entristeceu. Iniciar a atividade preparatória escolhida.

1

ATIVIDADES PREPARATÓRIAS

Escolher uma ou mais atividades que se adaptem melhor à situação da classe.

A. Em Busca da ovelha perdida

Com antecedência, preparar recortes de ovelhas para cada criança. Antes que as crianças cheguem, esconder cuidadosamente os recortes em volta da sala. Pedir que cada criança procure uma ovelha e, então, se assente. Cantar alguns cânticos até que todas as crianças encontrem as ovelhas. Guardar as ovelhas para ser usadas na *Aplicação da Lição*.

Analizando

Vocês tiveram vontade de desistir? (Sim, não.) Não é fácil encontrar ovelhas perdidas. O que fez vocês continuarem a busca? (Nossos amigos encontraram uma; queríamos obedecer.) O que aconteceria se o animalzinho de estimação de vocês estivesse perdido? (Buscaríamos até encontrá-lo.) Nossa história bíblica de hoje é sobre um pastor que procurou uma ovelha que havia se perdido. Vamos procurar e ler nosso verso para decorar em Mateus 18:14. Ler juntos em voz alta. O verso para decorar diz que Deus faz a mesma coisa por nós. Nossa mensagem para esta lição é:

QUANDO ESTOU LONGE DE JESUS, ELE ME PROCURA.

Repitam comigo.

B. Encontrando a ovelha

Com antecedência, fazer cópias da atividade “Encontrando a ovelha” para cada criança. Distribuir o material e dar tempo para que consigam achar o caminho até a ovelha.

Analizando

Foi fácil ou difícil encontrar o caminho até a ovelha? (Fácil; difícil; não conseguimos.) A história bíblica de hoje é sobre uma ovelha que se distanciou do seu pastor e ficou perdida. Vamos procurar e ler juntos nosso verso para decorar em Mateus 18:14. Ler juntos em voz alta. De que podemos ter certeza quando nos distanciamos de Jesus? A mensagem de hoje dá a resposta:

QUANDO ESTOU LONGE DE JESUS, ELE ME PROCURA.

Repitam comigo.

*

ORAÇÃO E LOUVOR

Confraternização

Quando for conveniente, contar aos alunos sobre as alegrias e tristezas relatadas no momento da chegada das crianças. Dar tempo para que compartilhem experiências do estudo da lição da

Você precisa de:

- recortes de ovelhas (ver p. 41)
- Bíblias

Você precisa de:

- cópias da atividade “Encontrando a ovelha” (ver p. 103)
- lápis
- Bíblias

* Esta atividade pode ser feita em qualquer momento da programação.

semana e recapitem o verso para decorar. Dar calorosas boas-vindas às visitas e entregar-lhes um cartãozinho, adesivo ou lembrancinha. Comemorar aniversários (orar pelos aniversariantes), eventos especiais ou conquistas dignas de menção.

Cânticos sugestivos

“Perdidos e Encontrados” (ver p. 109, CD faixa 4).

“Deus é Muito Bom pra Mim” (ver p. 109, CD faixa 5).

Missões

Apresentar o *Informativo Mundial das Missões* ou algum relato missionário disponível.

Ofertas

Quando damos ofertas para as missões, estamos ajudando com recursos para encontrar pessoas que estão longe de Jesus.

Oração

Pedir que todas as crianças que gostariam de estar perto de Jesus, como ovelhas com seu pastor em um aprisco, venham à frente para orar. Orar pedindo especificamente que Jesus as conserve em segurança perto Dele, e que as procure se um dia elas se distanciarem Dele.

2

LIÇÃO BÍBLICA

Você precisa de:

- adulto para contar e encenar a história
- roupas dos tempos bíblicos
- cajado (vara comprida)
- cadeiras para fazer o aprisco
- vassoura
- curativos adesivos

Vivenciando a história

Montagem do cenário: Fazer um cercado com cadeiras para representar um aprisco. Colocar uma vassoura atravessada sobre as cadeiras na entrada, de modo que as crianças tenham que se abaixar ou engatinhar para entrar no aprisco. Pedir que as crianças representem ovelhas. Durante a história, o pastor as chamará para entrar no aprisco. À medida que entrarem, o pastor deverá ver se há ferimentos e colocar curativos. Uma “ovelha” deve se esconder em algum lugar na sala para representar a ovelha perdida. O “pastor” deverá contar e encenar a história.

Já estava entardecendo. A brisa fresca fazia bem a mim e às ovelhas cansadas. Elas tinham galinhos de arbustos enroscados em sua lã e algumas tinham arranhões e ferimentos dos quais eu precisava cuidar. O ruído das patas das ovelhas nas pedras se misturava com o balido choroso dos cordeirinhos. Para mim, isso soava como um cântico – cântico vespertino da hora de voltar para casa.

– Venha por aqui – eu dizia a uma ovelhinha brincalhona que parecia querer distanciar-se do rebanho.

Então, já dava para ver o aprisco – o abrigo onde as ovelhas ficam. [*Pastor aponta para o “aprisco”.*] Eu o havia construído empilhando pedras umas sobre as outras e, depois, colocando arbustos espinhosos do lado de fora ao longo das pedras. Fiz isso para manter fora dali os ladrões, tanto humanos como animais.

[*A essa altura, as crianças engatinham no chão e procuram se fazer de ovelhas junto ao pastor.*] Quando eu chegava ao portão do aprisco com minhas ovelhas, eu prestava atenção em cada uma que entrava. [*As “ovelhas” crianças engatinham uma de cada vez por baixo do cabo da vassoura e entram no aprisco. O pastor observa cuidadosamente cada uma.*] Eu cuidava de

cada arranhão ou ferimento que via nelas. *[Pastor faz gestos como se estivesse derramando óleo ou medicamento em algumas delas e em algumas, ele coloca um curativo.]* Eu falava algumas palavras confortadoras às minhas ovelhas, pois queria que ficassem calmas. Algumas ovelhas mais impacientes se empurravam, ansiosas para entrar e descansar. Eu sabia como se sentiam, pois também estava cansado e com fome. Eu estava ansioso para poder ir para casa. Mas como sempre, eu precisava contar todas as ovelhas antes de deixá-las ali para passar a noite.

– Noventa e cinco, noventa e seis – eu contava. *[Pastor conta cada ovelha que entra no aprisco.]*

– Noventa e sete, noventa e oito, noventa e nove – continuei contando. Noventa e nove? Quê? Eu tinha cem ovelhas! pensei. Achei que estava tão cansado que devia ter pulado uma, por isso, comecei a contar de novo. *[Pastor conta as ovelhas de novo e franze a testa.]* – Noventa e sete, noventa e oito, noventa e nove... Eu tinha certeza de que havia contado cada ovelha, cada carneiro e cada cordeirinho. Oh, não! Percebi que estava faltando exatamente aquela ovelhinha brincalhona que eu havia chamado anteriormente para juntar-se ao rebanho. Afinal, ela conseguira escapar. A essa hora poderia estar em qualquer lugar! Mas onde?

Rapidamente, tranquei o portão do aprisco. *[Pastor faz gestos como se estivesse fechando o portão do aprisco.]* Eu não gostei da aparência das nuvens escuras – pareciam ameaçadoras. Estava certo de que logo começaria uma tempestade. Ao sair para procurar a ovelhinha perdida, eu já não sentia mais cansaço nem fome. Eu realmente precisava encontrá-la. Tinha certeza de que ela estava com muito medo lá longe e sozinha.

Voltei pelo caminho que havia acabado de passar, chamando-a a cada poucos passos. *[O pastor coloca a mão junto à boca e chama sua ovelha perdida enquanto anda em volta da sala olhando para um lado e para outro.]* Eu precisava prestar muita atenção para ouvir a ovelha acima do barulho da tempestade. Chamei e chamei. Já estava ficando realmente preocupado.

A forte chuva começou a deixar as pedras escorregadias. O vento forte zunia. Fiquei imaginando, como uma ovelhinha poderia ter ido tão longe das outras em tão pouco tempo?

Finalmente, pensei ter ouvido alguma coisa – um fraco “bééé” à minha direita. Ali estava minha ovelhinha, logo adiante, atrás de umas pedras. *[Pastor mostra semblante alegre.]* Ela estava deitada, enroscada em um amontoado de espinhos, e sangrando. *[O pastor chega perto da sua “ovelhinha” perdida que estava escondida na classe.]*

– Tudo bem! Você ficará bem – repeti várias vezes, procurando acalmar minha ovelhinha. Delicadamente procurei desemaranhar a lã dentre os espinhos. Então, consegui pegá-la em meus braços e nos dirigimos para o aprisco. *[O pastor aplica algum medicamento, coloca alguns curativos e conduz a “ovelhinha” perdida para o aprisco. Ela entra e fica com as outras.]* Fiquei muito feliz por ter encontrado essa ovelhinha que havia se afastado de mim.

Quando finalmente cheguei em casa naquela noite, exclamei aos meus familiares:

– Chamem os vizinhos! Eu encontrei minha ovelha perdida!

Eu estava tão feliz por ter minha ovelhinha de volta que desejava compartilhar as boas-novas com todos os meus familiares e amigos.

Analisando

De que parte da história vocês mais gostaram? (Aceitar respostas.) Como Jesus procura “ovelhas” (pessoas) perdidas hoje em dia? (Ele nos usa para encontrá-las e falar-lhes sobre Jesus por meio de pregações, testemunhos pessoais, estudo da Bíblia, etc. E o Espírito Santo também impressiona o coração das pessoas que estão perdidas, longe de Jesus.) Atualmente, onde é o aprisco? (É a igreja de Cristo.) Quando vocês, ou alguém que vocês conhecem, se sentirem perdidos ou longe de Jesus, de que se lembrarão? A resposta está em nossa mensagem de hoje:

Verso para decorar

Dividir a classe em três grupos. Dar a cada grupo uma parte do verso para decorar conforme dividido abaixo:

1º grupo: “O Pai de vocês, que está nos Céus,

2º grupo: não quer que nenhum

3º grupo: destes pequeninos se perca.”

Todos: Mateus 18:14.

Pedir que cada grupo repita sua frase até que todos saibam o verso de cor.

Você precisa de:

- Bíblias

Estudo da Bíblia

Pedir que as crianças abram suas Bíblias em Lucas 15. Escolher algumas crianças para ler os versos 3 a 7. Então, pedir que a classe procure em sua Bíblia respostas para as seguintes perguntas:

1. Por quanto tempo o pastor estava preparado para procurar a ovelha perdida? (verso 4)
2. Que fez o pastor ao encontrar sua ovelha perdida? (verso 5)
3. A quem ele contou? (verso 6)
4. Onde há alegria quando um pecador se arrepende? (verso 7)
5. Quem o pastor da história representa?

Analisando

Quem é nosso pastor? (Jesus.) O que vocês aprenderam com essa história? (Que Jesus é como o pastor da história e fará tudo para encontrar uma pessoa perdida. Ele jamais desiste.) Se algum dia vocês se sentirem sem esperança, de que se lembrarão? Certamente podemos responder com nossa mensagem:

QUANDO ESTOU LONGE DE JESUS, ELE ME PROCURA.

3

APLICAÇÃO DA LIÇÃO

Você precisa de:

- recortes de ovelhas da Atividade Preparatória A
- lápis
- cesta

A ovelha perdida

Dar a cada criança um recorte de ovelha. Pedir que escrevam seus nomes em um lado da ovelha. No outro lado devem escrever o nome de uma pessoa que conheçam e que está afastada de Jesus. Colocar as ovelhas na cesta.

Analisando

Uma ovelha perdida sabe que está perdida. Se vocês fossem uma ovelha perdida, como pensam que se sentiriam? (Com medo; querendo ir para casa, etc.) Como se sentiriam ao ver o pastor vindo para resgatar vocês? (Aliviados, esperançosos, agradecidos.) Vocês têm muito valor para Jesus, o seu bom Pastor. Se algum dia vocês se sentirem perdidos na vida, lembrem-se sempre:

QUANDO ESTOU LONGE DE JESUS, ELE ME PROCURA.

Orar pelas pessoas que estão afastadas de Jesus.

COMPARTILHANDO A LIÇÃO

Cartão

Com antecedência, fazer cópias do cartão para cada criança. Distribuir o material e pedir que pintem e escrevam uma mensagem para um amigo ou alguém da família que tenha se afastado de Jesus ou que ainda não O conheça.

Analisando

Durante a semana, vocês podem entregar a mensagem que prepararam para a pessoa que escolheram. A quem vocês pretendem entregar? (Pedir que as crianças mencionem nomes.) O que vocês vão dizer a essa pessoa? (Que Jesus a ama muito e estará sempre procurando por ela.) Não se esqueçam de compartilhar a mensagem de hoje. Vamos repeti-la:

QUANDO ESTOU LONGE DE JESUS, ELE ME PROCURA.

Você precisa de:

- cópias do cartão (abaixo)
- caneta
- lápis de cor

ENCERRAMENTO

Em oração, agradecer a Jesus que nos resgatou da perdição do pecado. Lembrar às crianças de estudar a Lição da Escola Sabatina cada dia da semana e fazer as atividades diárias.

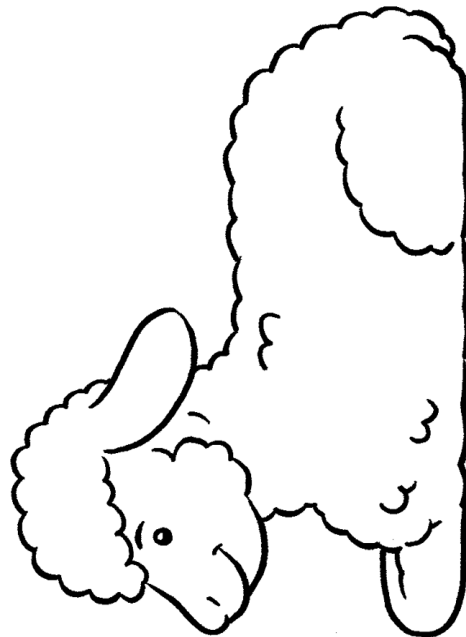

9 de fevereiro de 2019



Muito preciosa para perder

GRAÇA

O amor de Deus me encontra onde eu estiver.

VERSO PARA DECORAR

“O Filho do homem veio buscar e salvar o que estava perdido.”
Lucas 19:10.

REFERÊNCIAS

Lucas 15:8-10; *Parábolas de Jesus*, p. 192-197.

OBJETIVOS

A criança deverá:

SABER que Jesus Se preocupa quando nos perdemos Dele, mesmo que não nos preocupemos.

SENTIR que é preciosa para Jesus.

RESPONDER aceitando o amor de Jesus e compartilhando-o com outros.

MENSAGEM CENTRAL

Jesus me procura, porque sou precioso para Ele.

Resumo da lição

Depois da história da ovelha perdida, Jesus contou outra história a respeito de uma mulher que tinha dez moedas de prata e perdeu uma em sua própria casa. Ela acendeu uma lâmpada, varreu a casa e procurou diligentemente até encontrar a moeda. Quando a encontrou, convidou seus amigos e vizinhos para que se alegrassem com ela.

Esta lição fala sobre graça. O ser humano é como a prata, de importância e valor intrínsecos, selados com a imagem de Deus. A moeda de prata perdida representa aqueles que estão perdidos por perto na poeira do pecado (no próprio lar, na igreja, etc.) Deus acendeu a luz do evangelho para encontrá-los e há grande alegria no Céu quando um desses indiferentes é encontrado.

Enriquecimento para o professor

“As duas parábolas (da ovelha e da dracma perdida) representam classes diversas. A ovelha perdida sabe que está perdida. [...] Representa os que reconhecem estar separados de Deus, e estão

numa nuvem de perplexidades, em humilhação e muito tentados. A dracma perdida representa os que estão perdidos em delitos e pecados, mas não estão conscientes de sua condição. Estão alienados de Deus, mas não o sabem. Sua vida está em perigo, porém estão disso inconscientes e descuidados. Nesta parábola Cristo ensina que, mesmo os que são indiferentes às reivindicações de Deus são objeto de Seu amor piedoso” (Ellen G. White, *Parábolas de Jesus*, p. 193, 194).

Decoração da sala

Ver lição 1.

Programação			
Parte do programa	Minutos	Atividades	Material necessário
Boas-vindas		Receber as crianças à porta.	
1 Atividades preparatórias	até 10	A. Procurando o que falta B. À procura da moeda	bandeja, dez itens cobertos com uma toalha, Bíblias dez moedas, Bíblias
* Oração e louvor * Esta atividade pode ser feita em qualquer momento da programação.	até 10	Confraternização Cânticos sugestivos Missões Ofertas Oração	
2 Lição bíblica	até 20	Vivenciando a história Verso para decorar Estudo da Bíblia	mesa, caixa, dez moedas da <i>Atividade Preparatória B</i> , vários recipientes, três cadeiras, lanterna, vassoura, tapete, roupas dos tempos bíblicos cartaz com o verso para decorar, cartolina, papel-alumínio, canetinhas coloridas, tesoura, fita adesiva Bíblias, quadro de giz ou branco, giz ou marcador
3 Aplicação da lição	até 15	Moedas especiais	Bíblia, círculos grandes de papel, lápis
4 Compartilhando a lição	até 15	De muito valor!	cópias da cédula (ver p. 48), lápis, canetinhas coloridas, tesouras, dinheiro verdadeiro do mais alto valor possível
5 Encerramento			

BOAS-VINDAS

Saudar as crianças à porta. Perguntar como foi a semana, se algo as deixou alegres ou as entristeceu. Iniciar a atividade preparatória escolhida.

1

ATIVIDADES PREPARATÓRIAS

Escolher uma ou mais atividades que se adaptem melhor à situação da classe.

Você precisa de:

- bandeja
- dez itens cobertos com uma toalha
- Bíblias

A. Procurando o que falta

Colocar dez itens em uma bandeja e cobrir com uma toalha. Remover a toalha e dar às crianças um minuto para olhar todos os itens. Pedir que fechem os olhos. Remover um item da bandeja. Pedir que as crianças abram os olhos.

Analisando

Dar tempo para respostas. *O que está faltando? Como vocês sabem? O que vocês fazem quando alguma coisa que vocês precisam ou querem está faltando? Nossa história bíblica de hoje é sobre a procura de alguma coisa que estava faltando – estava perdida. Vamos procurar e ler juntos Lucas 19:10. Outra maneira de dizer isso pode ser:*

JESUS ME PROCURA, PORQUE SOU PRECIOSO PARA ELE.

Você precisa de:

- dez moedas
- Bíblias

B. À procura da moeda

Esconder nove moedas em volta da sala da Escola Sabatina para que as crianças possam encontrar sem muita dificuldade. Fixar a décima moeda embaixo da sua própria cadeira, de modo que seja difícil de encontrar. Depois que as crianças encontrarem as moedas, guardá-las para usar mais tarde na atividade *Vivenciando a história*.

Analisando

Quantos de vocês não desistiram de procurar a décima moeda? (Esperar que levantem a mão.) Alguma vez vocês já sentiram desejo de desistir? (Esperar respostas.) Vocês já perderam alguma coisa, ficaram procurando por ela e acabaram desistindo antes de encontrá-la? (Sim; não.) Vamos procurar e ler juntos nosso verso para decorar em Lucas 19:10. A lição bíblica de hoje é sobre alguém que perdeu algo e não desistiu até encontrá-lo, assim como Jesus não desiste de nós. E isso me faz pensar na mensagem para hoje:

JESUS ME PROCURA, PORQUE SOU PRECIOSO PARA ELE.

*

ORAÇÃO E LOUVOR

Confraternização

Quando for conveniente, contar aos alunos sobre as alegrias e tristezas relatadas no momento da chegada das crianças. Dar tempo para que compartilhem experiências do estudo da lição da semana e recapitem o verso para decorar. Dar calorosas boas-vindas às visitas e entregar-lhes um cartãozinho, adesivo ou lembrancinha. Comemorar aniversários (orar pelos aniversariantes), eventos especiais ou conquistas dignas de menção.

Cânticos sugestivos

“Perdidos e Encontrados” (ver p. 109, CD faixa 4).

“Deus é Muito Bom pra Mim” (ver p. 109, CD faixa 5).

Missões

Apresentar o *Informativo Mundial das Missões* ou algum relato missionário disponível.

Ofertas

Nossas ofertas de hoje ajudarão pessoas que estão perdidas a aprender sobre Jesus, nosso Salvador.

Oração

Dar oportunidade para que as crianças façam seus pedidos de oração. Continuar orando por pessoas específicas que as crianças conhecem, as quais estão longe de Jesus e precisam ser encontradas.

2

LIÇÃO BÍBLICA

Vivenciando a história

Personagens: Mulher e suas amigas com roupas dos tempos bíblicos.

Montagem do cenário: Casa da mulher que é a personagem principal da história, arranjada com cadeiras, mesa, lanterna e recipientes sobre a mesa e no chão, vassoura a um lado, tapete no chão, sobre a mesa uma caixa com nove moedas (usadas na *Atividade Preparatória B*), e uma moeda – a décima – escondida debaixo do tapete. Enquanto a história é contada, a “mulher e suas amigas” devem encená-la com gestos. Um auxiliar adulto poderá ajudar, se necessário.

Um grupo alegre de crianças saltava junto às suas mães. As mulheres estavam contentes por poder interromper sua rotina diária de cozinhar, limpar a casa e lavar roupa. As crianças estavam entusiasmadas com a ideia de sair para um piquenique naquele dia! Finalmente, chegaram ao lugar em que Jesus estava falando ao povo. Todos se assentaram confortavelmente na grama.

A primeira coisa que ouviram foi a história de um pastor que perdeu uma de suas ovelhas, e de como ficou feliz quando a encontrou. Então, Jesus começou a contar uma outra história que o grupinho de mães até se inclinou para ouvir. Ele lhes contou:

– Certa vez havia uma mulher que possuía dez moedas de prata muito especiais. Eram seu dote de casamento. [A “mulher” entra na sua “casa” e pega a caixa de moedas de sobre a mesa. Abre a caixa e mostra as moedas (só nove) que estão dentro dela.]

As mulheres sorriram. Elas sabiam como eram especiais aquelas moedas. Um dote era um presente que o marido dava à família de sua noiva antes do casamento. Esse dinheiro era entregue à noiva no dia de seu casamento. Muitas vezes, ela fazia das moedas um diadema. As pessoas o viam e sabiam que seu marido a amava muito.

Jesus continuou Sua história:

– Um dia, a mulher perdeu uma de suas moedas de prata! [A mulher tira as moedas da caixa e as conta. Mostra-se confusa e conta de novo. Então, se mostra surpresa e preocupada.]

Você precisa de:

- mesa
- caixa
- dez moedas da *Atividade Preparatória B*
- vários recipientes
- três cadeiras
- lanterna
- vassoura
- tapete
- roupas dos tempos bíblicos

As mulheres que estavam ouvindo começaram a pensar sobre a pobre mulher da história. Aquilo era a pior coisa que poderia acontecer a uma esposa! Que diria o marido dela? Que diriam seus vizinhos e amigos?

– A mulher acendeu uma lâmpada e começou a varrer a casa – disse Jesus. – Ela olhou em todos os lugares à procura de sua moeda perdida. [A “mulher” acende a lanterna e começa a procurar sua moeda, acompanhando o desenrolar da história.] Jesus observava o rosto das pessoas que ouviam Sua história. Ele sabia como eram suas casas. Por possuírem poucas janelas ou mesmo nenhuma janela, as casas eram muito escuras no interior, mesmo durante o dia. Havia palha sobre parte do piso de terra batida. Era muito difícil encontrar uma moeda.

Então, Jesus continuou:

– A mulher continuava procurando. Não desistiria! Em cima da mesa, debaixo da mesa, atrás do pesado pote de água. Ela procurava e procurava! [A “mulher” olha dentro de cada um dos recipientes sobre a mesa, embaixo da mesa e ao redor.] Examinou o piso de terra batida. De repente, levantou o pequeno tapete! [A “mulher” se ajoelha, levanta o tapete e encontra a moeda.] “Encontrei-a!”, gritou ela [a “mulher” se mostra contente], apanhando rapidamente a reluzente moeda. Apressando-se para fora da casa, ela correu a suas vizinhas e amigas, dizendo: “Alegram-se comigo! [A “mulher” corre até a porta e chama suas amigas.] Eu havia perdido uma de minhas moedas, mas agora a encontrei!” [As amigas entram na “casa” com a mulher. Olham surpresas para a “mulher”. Ela lhes mostra as moedas na caixa, mostrando nove com os dedos e apontando para a caixa. Depois se abaixa, levanta a ponta do tapete e mostra a décima moeda. Todas se alegram!]

Muitos na multidão riram aliviados. Jesus riu com eles e pegou uma criancinha no colo. Com um piscar de olhos, Ele acrescentou:

– Esta é a espécie de festa que os anjos fazem quando Deus encontra e salva uma pessoa perdida.

Analizando

Dar tempo para respostas. *Será que a moeda sabia que estava perdida?* (Não.) *Quem se importava por ela estar perdida?* (A mulher.) *Será que as pessoas perdidas sempre sabem que estão perdidas?* (Não.) *Quem Se importa com elas, mesmo que elas não se importem?* (Deus, e Ele espera que nós também nos importemos.) *O que Deus faz quando nós nos afastamos Dele ou nos perdemos?* (Ele nos procura; nos chama de volta.) *Que lição aprendemos dessa história?* (Para Deus todas as pessoas têm valor, mesmo aquelas que não se importam com Ele e não sabem que estão perdidas longe de Deus.) *Vamos dizer juntos a mensagem de hoje:*

JESUS ME PROCURA, PORQUE SOU PRECIOSO PARA ELE.

Você precisa de:

- cartaz com verso para decorar
- cartolina
- papel-alumínio
- canetinhas coloridas
- tesoura
- fita adesiva

Verso para decorar

Com antecedência, fazer um cartaz com o verso para decorar e prender em lugar visível. Na cartolina, cortar dez círculos e cobri-los com o papel-alumínio. Em pedaços de papel, escrever as dez partes do verso para decorar e colar nas “moedas de prata”.

Pois (moeda 1) *o Filho* (moeda 2) *do homem* (moeda 3) *veio buscar* (moeda 4) *e salvar* (moeda 5) *o que* (moeda 6) *estava* (moeda 7) *perdido.* (moeda 8) *Lucas* (moeda 9) *19:10* (moeda 10).

Misturar as moedas e virá-las com as palavras para baixo. Pedir que uma criança de cada vez vire uma das moedas e a coloque no lugar certo. Depois de todas as moedas serem viradas, se ainda não estiverem na devida ordem, uma outra criança pode tentar acertá-las. Repetir o verso várias vezes até que todos saibam de cor.

Estudo da Bíblia

Com antecedência, escrever no quadro onde todos possam ver o seguinte texto (deixando os espaços em branco, sem a resposta):

Uma _____ (mulher) tem _____ (dez) moedas de _____ (prata) e perde uma. Ela acende uma _____ (lâmparina, candeia), varre a _____ (casa) e procura _____ (atentamente, com cuidado, com diligência) até _____ (encontrá-la, achá-la). E, quando a encontra, ela _____ (convida, reúne) as amigas e _____ (vizinhas) e diz: “_____ (Alegrem-se) comigo porque achei a minha _____ (moeda perdida).” Eu lhes digo que, da mesma forma, há _____ (alegria, júbilo) na presença dos _____ (anjos) de Deus por um _____ (pecador) que se arrepende.

Pedir que as crianças abram suas Bíblias em Lucas 15. Chamar três crianças para ler respectivamente os versos 8, 9, 10. Então, pedir que voluntários ajudem a preencher os espaços em branco.

Analizando

Dar tempo para respostas. *Qual é a parte que vocês mais gostaram na história da moeda perdida?* (Quão valiosa a moeda perdida é, mesmo estando perdida no piso de terra; a moeda sendo encontrada, etc.) *A moeda precisou fazer alguma coisa para ser encontrada?* (Não.) *Como Deus Se sente a respeito daqueles que estão perdidos? Que faz Ele a esse respeito? Por quê? Como Jesus procura pessoas perdidas?* (Ele nos envia para falar a outros sobre Ele; através de programas de rádio e televisão, ou do Espírito Santo, etc.) *De que vocês se lembrarão a respeito de si mesmos e de outros? Vamos responder dizendo nossa mensagem de hoje:*

JESUS ME PROCURA, PORQUE SOU PRECIOSO PARA ELE.

3

APLICAÇÃO DA LIÇÃO

Moedas especiais

Dividir a classe em grupos de cinco ou seis crianças. Pedir que as crianças se sentem em círculo. Distribuir lápis e um círculo de papel para cada criança. Pedir que cada uma escreva seu nome em um lado do círculo que representa sua moeda. Quando todas terminarem, pedir que passem sua moeda à pessoa que está do seu lado esquerdo. Então, cada criança deverá escrever do outro lado da moeda algo positivo que descreva a pessoa cujo nome está no papel que ela recebeu. Quando todas tiverem escrito, devem continuar passando as moedas de papel à criança do lado esquerdo, até que cada uma receba novamente a moeda com o próprio nome.

Analizando

Como vocês se sentiram ao ler o que foi escrito no outro lado da sua moeda? (Especiais; felizes.) *Todos nós somos especiais. Foi assim que Deus nos criou. Somos todos muito especiais para Deus assim como a moeda era especial para a mulher da história bíblica de hoje. Se algum dia vocês se sentirem perdidos e desanimados, de que se lembrarão? Vamos responder dizendo nossa mensagem:*

JESUS ME PROCURA, PORQUE SOU PRECIOSO PARA ELE.

Você precisa de:

- Bíblias
- quadro de giz ou branco
- giz ou marcador

Você precisa de:

- Bíblias
- círculos grandes de papel
- lápis

Lição 6

47

Primários

4

COMPARTILHANDO A LIÇÃO

Você precisa de:

- cópias da cédula (abaixo)
- lápis
- canetinhas coloridas
- tesouras
- dinheiro verdadeiro do mais alto valor possível

De muito valor!

Mostrar às crianças várias moedas e cédulas de dinheiro verdadeiro. Perguntar se elas valem mais ou menos do que todo aquele dinheiro. Pedir que pensem em alguma outra pessoa a quem podem contar a história da lição de hoje. Dar a cada criança uma cópia da cédula de papel-moeda. Pedir que na frente da cédula (no círculo) façam um desenho do perfil dessa pessoa e escrevam o nome dela no verso da cédula. Quando todos terminarem, devem recortar a cédula e levar para casa e entregar à pessoa enquanto contam a história bíblica de hoje.

Analisando

Dar tempo para respostas. *Quando vocês pretendem entregar esta cédula de “dinheiro” para a pessoa especial que escolheram? Que pretendem dizer a essa pessoa? Quanto vocês valem para Jesus? Como se sentem valendo tanto? (Muito bem; felizes; em paz.) Vamos juntos dizer nossa mensagem mais uma vez:*

JESUS ME PROCURA, PORQUE SOU PRECIOSO PARA ELE.

5

ENCERRAMENTO

Agradecer a Jesus que fez tudo o que foi necessário para nos encontrar e nos salvar. Orar pedindo coragem para compartilhar essas boas-novas com alguém durante a semana. Lembrar às crianças de estudar sua Lição da Escola Sabatina cada dia e de fazer as atividades diárias.



Salvos da tempestade

GRAÇA

O amor de Deus me encontra onde eu estiver.

VERSO PARA DECORAR

“Deixo-lhes a paz; a Minha paz lhes dou. [...] Não [...] tenham medo.” João 14:27.

REFERÊNCIAS

Mateus 8:23-27; Marcos 4:35-41; Lucas 8:22-25; *O Desejado de Todas as Nações*, p. 333-337.

OBJETIVOS

A criança deverá:

SABER que Jesus pode ajudar quando ela se encontra em dificuldade.

SENTIR-SE em paz porque Jesus está sempre com ela.

RESPONDER buscando Jesus e crendo que Ele cuidará dela onde estiver.

MENSAGEM CENTRAL

Jesus me ajudará quando eu estiver em dificuldade.



Resumo da lição

Jesus estava cansado após longo dia de atividades. Pediu que Seus discípulos O levassem de barco para o outro lado do Mar da Galileia, distante das multidões. Jesus pegou no sono. De repente, começou uma forte tempestade. Os discípulos procuraram salvar a si mesmos e ao barco. Finalmente, se lembraram de que Jesus estava no barco. Eles O acordaram, clamando por ajuda. Jesus acalmou a tempestade e perguntou aos discípulos: “Onde está a sua fé?”

Esta lição fala sobre graça. Jesus protege muito Seus filhos. Ele nos conhece e nos ama com amor eterno. Mas nós não O conhecemos e geralmente subestimamos Seu poder de controlar crises em nossa vida. Às vezes, entramos em pânico e recorremos a Ele como último recurso. No entanto, Ele tem estado o tempo todo calmamente nos esperando.

Enriquecimento para o professor

“Havia outros barquinhos de pesca ali por perto, na praia, os quais se encheram em breve de gente que seguiu a Jesus. [...]”

“Aqueles intrépidos pescadores haviam [...] guiado a salvo a embarcação em meio de muita tormenta; agora, porém, sua resistência e habilidade nada valiam.

“Absorvidos nos esforços de se salvar, haviam esquecido a presença de Jesus ali no barco. Enfim [...] lembraram. [...] Em seu desamparo e desespero, exclamaram: ‘Mestre, Mestre!’”

“Quando empunharam os discípulos os remos, tentando um derradeiro esforço, ergueu-Se Jesus. [...] Levantou a mão [...] e disse ao irado mar: ‘Cala-te, aquieta-te.’

“Cessou a tormenta. [...] O barco descansava sobre o mar sereno. [...]

“Os barcos que partiram seguindo a Jesus, achavam-se no mesmo perigo que o dos discípulos. [...] A fúria da tempestade havia levado os barcos a mais próxima vizinhança, e todos os que havia a bordo testemunharam o milagre. Na paz que se seguiu, foi esquecido o temor. O povo segredava entre si: ‘Que Homem é este, que até os ventos e o mar Lhe obedecem?’” (Ellen G. White, *O Desejado de Todas as Nações*, p. 334, 335).

Decoração da sala

Ver lição 1.

Programação

Parte do programa	Minutos	Atividades	Material necessário
Boas-vindas		Receber as crianças à porta.	
1 Atividades preparatórias	até 10	A. Chaves B. Águas tempestuosas	molde da chave (ver p. 103), tesoura, estilete, canetas, fitilho, Bíblias papel sulfite, recipiente grande com água, Bíblias
* Oração e louvor * Esta atividade pode ser feita em qualquer momento da programação.	até 10	Confraternização Cânticos sugestivos Missões Ofertas Oração	quadro de giz ou branco, giz ou marcador
2 Lição bíblica	até 20	Vivenciando a história Verso para decorar Estudo da Bíblia	mesa retangular, folhas de papel-cartão, borrifador com água, ventilador ou leques, caixinhas com arroz cru quadro de giz ou branco, giz ou marcador Bíblias, tiras de papel para servir de marca-páginas
3 Aplicação da lição	até 15	Levando nossos temores a Jesus	papel, lápis
4 Compartilhando a Lição		Temores e tranquilizantes	quadro de giz ou branco, giz ou marcador, canetas, canetinhas coloridas, versos bíblicos escritos na parte inferior de folhas de papel para cada criança
5 Encerramento			

BOAS-VINDAS

Saudar as crianças à porta. Perguntar como foi a semana, se algo as deixou alegres ou as entristeceu. Iniciar a atividade preparatória escolhida.

1

ATIVIDADES PREPARATÓRIAS

Escolher uma ou mais atividades que se adaptem melhor à situação da classe.

A. Chaves

Com antecedência, preparar para cada criança duas chaves em papel-cartão. Pedir que prendam as chaves com o fitilho. *Nós geralmente temos problemas que nos deixam desanimados. Nas suas chaves escrevam algo que represente algumas preocupações que vocês têm.* (Ex.: Ficar doente; tarefas de escola; pais doentes; perda de um amigo; sentimento de que ninguém gosta de nós, etc.) Depois, mostrar às crianças como passar a fita pelos furos das chaves e amarrar para fazer um “chaveiro”.

Analizando

Por que vocês acham que escrevemos a respeito de nossas preocupações nas chaves? (Aceitar respostas.) Outra razão é que nossa lição de hoje nos mostrará quem tem as chaves para nos ajudar em nossas preocupações. Vamos encontrar e ler João 14:27. Jesus nos diz que não devemos temer. A mensagem de hoje também confirma isso:

JESUS ME AJUDARÁ QUANDO EU ESTIVER EM DIFICULDADE.

Você precisa de:

- molde da chave (ver p. 103)
- tesoura
- estilete
- canetas
- fitilho
- Bíblias

B. Águas tempestuosas

Dividir as crianças em pequenos grupos tendo em cada grupo um adulto para ajudar. Dar a cada criança uma folha de papel sulfite para fazer a dobradura de um barco. Orientar as crianças a colocar seus barcos no recipiente com água para fazê-los boiar. Permitir que soprem sobre a água para formar ondas.

Analizando

Por que acham que sopram na água para movimentar os barcos? (Aceitar respostas.) Se esses fossem barcos de verdade e vocês estivessem dentro deles, ficariam com medo? (Aceitar respostas.) Vamos encontrar e ler juntos, em voz alta, João 14:27. O que significa esse texto? Vamos dizer juntos a mensagem de hoje:

JESUS ME AJUDARÁ QUANDO EU ESTIVER EM DIFICULDADE.

Você precisa de:

- papel sulfite
- recipiente grande com água
- Bíblias

*

ORAÇÃO E LOUVOR

Confraternização

Quando for conveniente, contar aos alunos sobre as alegrias e tristezas relatadas no momento da chegada das crianças. Dar tempo para que compartilhem experiências do estudo da lição da semana e recapitem o verso para decorar. Dar calorosas boas-vindas às visitas e entregar-lhes um cartãozinho, adesivo ou lembrancinha. Comemorar aniversários (orar pelos aniversariantes), eventos especiais ou conquistas dignas de menção.

* Esta atividade pode ser feita em qualquer momento da programação.

Cânticos sugestivos

“Meu Barco” (ver p. 109, CD faixa 6).

“Não Temas, Podes Orar” (ver p. 110, CD faixa 7).

Missões

Apresentar o *Informativo Mundial das Missões* ou algum relato missionário disponível.

Ofertas

Nossas ofertas ajudarão outras pessoas a compreender que Jesus está esperando para salvá-las.

Você precisa de:

- quadro de giz ou branco
- giz ou marcador

Oração

Perguntar às crianças se elas têm algum temor ou preocupação que gostariam de contar a Jesus. Escrever a lista no quadro. Convidar diferentes voluntários para orar pelas preocupações mencionadas e anotadas no quadro, devendo cada voluntário orar por um dos itens.

2

LIÇÃO BÍBLICA

Você precisa de:

- mesa retangular
- folhas de papel-cartão
- borrifador com água
- ventilador ou leques
- caixinhas com arroz cru

Vivenciando a história

Designar crianças para ajudar a encenar a história da lição. Será preciso alguém para atuar como Jesus, como discípulos, e para produzir os efeitos sonoros e visuais. Praticar com antecedência.

Palavras:
trovão
relâmpago
ondas
vento

Ações:

agitar as folhas de papel-cartão
acender e apagar várias vezes a luz da sala
borrifar água
agitar leques ou ligar um ventilador (mudar a velocidade para representar vento suave e vento forte)
tamborilar pontas dos dedos sobre a cadeira ou mãos sobre a perna
inclinam vagarosamente as caixinhas com arroz de um lado para outro

chuva

mar tranquilo

As crianças que irão representar Jesus e os discípulos se assentam dentro do “barco” (na mesa virada de cabeça para baixo ou qualquer outra coisa improvisada) e fazem os gestos imitando os personagens à medida que a história é contada.

Contar a história com bastante expressão, salientando as palavras em negrito para servir de dica para as crianças designadas executarem sua parte na encenação.

Jesus estava deitado, descansando no pequeno barco de pesca. Ele estava cansado por ter falado às multidões o dia inteiro e por ter curado muitas pessoas. Os **discípulos** também descansavam, mas estavam um tanto empolgados com tudo o que haviam aprendido de Jesus e com todos os milagres que O haviam visto realizar. Eles estavam apreciando o **mar tranquilo** daquela noite enquanto atravessavam o Mar da Galileia. O **vento suave** tornava a noite perfeita para navegar.

De repente, sem qualquer sinal de advertência, armou-se uma tempestade no lago. **Relâmpagos** cintilavam sobre as escuras águas, e **trovões** ribombavam. Os **discípulos** assustados saltaram,

pondo-se em pé e apontando para as nuvens escuras que escondiam as estrelas brilhantes que eles contemplaram poucos minutos antes. O **vento** soprava violentamente contra o rosto deles e a **chuva** começou a cair.

Rajadas de **vento forte** açoitavam o mar e ondas furiosas começavam a quebrar-se de encontro ao barco. Os **discípulos** remavam arduamente. Mas a tempestade aumentava e a água começava a invadir o barco. Eles se agarravam ao barco e uns aos outros, temendo que o barco naufragasse e todos se afogassem. O **vento**, a **chuva**, os **trovões** e **relâmpagos** se tornavam cada vez mais fortes e as **ondas** açoitavam a pequena embarcação.

Finalmente, os aterrorizados **discípulos** foram até onde **Jesus** estava.

– Senhor! Salva-nos! Vamos nos afogar! – gritaram eles.

Jesus ficou em pé no barco. Ele levantou as mãos e ordenou:

– Aquiete-se! Acalme-se!

Imediatamente o **vento** se acalmou, os **trovões** e **relâmpagos** pararam, as **ondas** desapareceram e o **mar** ficou completamente tranquilo. **Jesus**, então, perguntou aos **discípulos**:

– Por que vocês estão com medo? Onde está a sua fé?

O **mar tranquilo** confortou os discípulos, o **vento suave** apaziguou seu ânimo. Depois do que enfrentaram, começaram a perguntar entre si:

– Quem é Este que até o **vento** e as **ondas** Lhe obedecem?

Os **discípulos** estavam começando a compreender que podiam sempre contar com Jesus, pois Ele está continuamente conosco!

Analizando

Vocês já foram apanhados de surpresa por uma terrível tempestade? (Sim, não.) Se foram, como se sentiram? Que pensam que Jesus deseja que façamos quando estamos com medo? (Clamemos a Ele; confiemos Nele; não nos preocupemos, etc.) Como os discípulos, vocês algumas vezes duvidam de que Jesus cuidará de vocês? (Às vezes.) Vocês se lembram de alguma ocasião em que Jesus acalmou seus temores? (Sim.) Procurem sempre lembrar-se de nossa mensagem. Vamos repeti-la:

JESUS ME AJUDARÁ QUANDO EU ESTIVER EM DIFICULDADE.

Verso para decorar

Com antecedência, desenhar no quadro ou numa cartolina, o contorno de um barco. Escrever no barco o verso para decorar: “Deixo-lhes a paz; a Minha paz lhes dou. [...] Não [...] tenham medo.” João 14:27.

Repetir o verso, até que as crianças o saibam de cor.

Estudo da Bíblia

Pedir que as crianças abram a Bíblia em Marcos 4 e coloquem um marca-página ali. Pedir que encontrem também Lucas 8 e coloquem outro marca-página ali.

Tanto Marcos como Lucas escreveram sobre Jesus acalmando o mar. (E Mateus também.) Ler, uma por vez, as perguntas abaixo dando a referência bíblica. A primeira criança que encontrar o texto se levanta e lê a resposta para a pergunta. (Adultos podem ajudar quando necessário.)

1. O que disse Jesus aos discípulos? (Lucas 8:22)
2. Como sabemos que o barco em que os discípulos e Jesus estavam não era o único barco no lago naquela noite? (Marcos 4:36)
3. O que fez Jesus ao entrar no barco? (Lucas 8:23)

Você precisa de:

- quadro de giz ou branco
- giz ou marcador

Você precisa de:

- Bíblias
- tiras de papel para servir de marca-página

4. O que aconteceu quando desabou a tempestade? (Lucas 8:23)
5. Como os discípulos clamaram a Jesus? (Lucas 8:24)
6. O que fez Jesus para acalmar a tempestade? (Marcos 4:39)
7. Que pergunta séria Jesus fez aos discípulos? (Marcos 4:40)
8. Que pergunta os discípulos maravilhados fizeram entre si? (Lucas 8:25)

Analizando

Se vocês estivessem naquele barco como teriam se sentido? (Amedrontados, molhados, etc.) O que teriam feito? Qual é a parte da história de que mais gostaram? (Aceitar respostas.) Marcos e Lucas, bem como Mateus, registraram esse acontecimento. Como vocês contariam essa história? Pratiquem durante a semana nos cultos domésticos e ajudem seus familiares a aprender a mensagem de hoje:

JESUS ME AJUDARÁ QUANDO EU ESTIVER EM DIFICULDADE.

3

APLICAÇÃO DA LIÇÃO

Você precisa de:

- papel
- lápis

Levando nossos temores a Jesus

Pedir que os adultos ajudem as crianças que ainda não conseguem escrever bem. Escolher uma criança para representar “Jesus”. Ela deve fingir que está dormindo em um lado da sala, longe da mesa. Mas essa criança deve observar um sinal que lhe será dado.

Nós vamos encenar parte da história bíblica de uma forma diferente daquilo que vocês imaginam. Vamos imaginar que vocês sejam os discípulos e que Jesus esteja dormindo. Agora é a oportunidade de vocês trazerem suas preocupações e temores a Jesus. Todos devem ter um pedaço de papel e um lápis na mão. Assim que eu disser “Já”, vocês devem começar a escrever um temor ou preocupação no pedaço de papel, deixar o lápis de lado, ir até “Jesus”, e delicadamente colocar seu papel perto de “Jesus”. Então, vocês devem voltar à mesa e escrever outro temor ou preocupação e fazer a mesma coisa.

Quando as crianças “discípulos” não estiverem olhando, dar o sinal a “Jesus”. “Ele” deve sentar-se e dizer: “Não se perturbe o seu coração, nem tenham medo.” A criança que estiver mais perto de “Jesus” quando Ele começar a falar, troca de lugar com Ele. Repetir a atividade enquanto o tempo permitir.

Analizando

Será que Jesus alguma vez deseja que paremos de levar a Ele nossos temores? (Não.) Como vocês levam seus temores e preocupações a Jesus? Vocês acreditam que Jesus ouve nossas preocupações? Como sabem? Esse é um momento em que vocês podem compartilhar a respeito de alguma ocasião em que Jesus ouviu e respondeu a sua necessidade. Vamos repetir juntos a mensagem de hoje:

JESUS ME AJUDARÁ QUANDO EU ESTIVER EM DIFICULDADE.

COMPARTILHANDO A LIÇÃO

Temores e tranquilizantes

Com antecedência, escrever em folhas de papel os seguintes versos bíblicos para cada criança.

“Não se perturbe o seu coração, nem tenham medo.” João 14:27.

“Não andem ansiosos por coisa alguma.” Filipenses 4:6.

“O Senhor é o meu Pastor; de nada terei falta.” Salmo 23:1.

“Só Ele cura os de coração quebrantado e cuida das suas feridas.” Salmo 147:3.

“Eu estarei sempre com vocês.” Mateus 28:20.

“Confie no Senhor de todo o seu coração.” Provérbios 3:5.

“Tenha cuidado, acalme-se e não tenha medo.” Isaías 7:4.

Quais são algumas das coisas que assustam vocês ou os deixam aborrecidos? Dar alguns minutos para pensarem. Então, fazer uma lista no quadro de giz das sugestões das crianças. Ler a lista. Vamos chamar essas coisas de “temores”. Agora, vamos dar a vocês uma lista de versos da Bíblia que ajudam a acalmar nossos temores. Eu os chamo de “tranquilizantes”. Dar a cada criança uma folha de papel com os versos da lista acima. Cada vez que eu ler um dos “temores”, vocês devem procurar um “tranquilizante”. Prosseguir com a leitura pausada da lista de “temores” do quadro e, depois, com a lista de versos “tranquilizantes” da folha de papel que as crianças receberam.

Analizando

Como os versos “tranquilizantes” fizeram vocês se sentirem? (Mais calmos.) Quando estiverem com medo ou aborrecidos e preocupados, que podem fazer? Será que poderá ser de alguma ajuda, ler versos bíblicos como os “tranquilizantes” que acabamos de ler? Vocês podem se lembrar de alguém que talvez apreciasse receber esses “tranquilizantes”? (Dar tempo para respostas.) Dobrem a folha de papel que receberam. Na parte de fora, façam desenhos e enfeitem para dar a alguém durante a semana, enquanto contam a essa pessoa a respeito da mensagem de hoje. Vamos dizer a mensagem juntos mais uma vez:

JESUS ME AJUDARÁ QUANDO EU ESTIVER EM DIFICULDADE.

ENCERRAMENTO

Agradecer a Jesus em oração que tem feito todo o possível para nos encontrar e nos salvar. Orar para que as crianças tenham coragem de compartilhar essa boa-nova com alguém durante a semana.

Lembrar às crianças de estudar a Lição da Escola Sabatina cada dia e de fazer as atividades diárias.

Você precisa de:

- quadro de giz ou branco
- giz ou marcador
- canetas
- canetinhas coloridas
- versos bíblicos escritos na parte inferior de folhas de papel para cada criança

23 de fevereiro de 2019



Encontro com Deus

GRAÇA

O amor de Deus me encontra onde eu estiver.

VERSO PARA DECORAR

“O Filho do homem é Senhor do sábado.” Mateus 12:8.

REFERÊNCIAS

Mateus 12:1-13; Marcos 2:23-3:5; Lucas 6:1-10; *O Desejado de Todas as Nações*, p. 281-289.

OBJETIVOS

A criança deverá:

SABER que Deus criou o sábado para que pudéssemos passar tempo com Ele.

SENTIR-SE feliz por passar o sábado descobrindo e compartilhando o amor divino que cura.

RESPONDER se concentrando alegremente no amor de Deus revelado na natureza, na Bíblia, na Escola Sabatina e no culto da igreja.

MENSAGEM CENTRAL

O sábado é um dia para aprender mais sobre o amor de Deus.

Resumo da lição

Certo dia, Jesus e Seus discípulos estavam com fome. Eles passaram por uma plantação onde havia grãos maduros e os discípulos colheram alguns grãos para comer. Os fariseus os acusaram de transgredir o sábado. Jesus explicou usando a experiência de Davi quando entrou na casa de Deus e comeu do pão sagrado. Jesus também lembrou aos fariseus que os sacerdotes do templo trabalhavam aos sábados. Ele reivindicou ser Senhor do sábado. Depois disso, para ilustrar melhor que era lícito fazer bem aos sábados, Jesus foi à sinagoga e curou um homem que tinha a mão encolhida.

Esta lição fala sobre graça. O sábado é uma das dádivas divinas de amor para a humanidade. É uma ocasião especial em que Deus nos convida a interromper nosso trabalho para podermos obter um vislumbre melhor da Sua obra de amor redentor.

Enriquecimento para o professor

“Se era lícito a Davi satisfazer a fome comendo do pão que era separado para um fim santo, então era lícito aos discípulos prover sua necessidade colhendo umas espigas nas sagradas horas do sábado. Demais, os sacerdotes no templo realizavam maior trabalho no sábado que em outros dias. O mesmo trabalho, feito em negócios seculares, seria pecado, mas a obra dos sacerdotes era realizada no serviço

de Deus. Estavam praticando os ritos que apontavam ao poder redentor de Cristo, e seu trabalho achava-se em harmonia com o desígnio do sábado” (Ellen G. White, *O Desejado de Todas as Nações*, p. 285).

“Jesus estava dizendo: ‘Se vocês Me condenam, devem também condenar Davi’, algo que os líderes religiosos jamais fariam sem causar um tremendo tumulto entre o povo. Jesus não estava desculpando a desobediência à lei de Deus. Ao contrário, Ele estava enfatizando o discernimento e compaixão na imposição das leis” (Life Application Bible Notes and Bible Helps, [Wheaton, IL: Tyndale House Publishers, Inc. 1990], p. 1629).

Decoração da sala

Ver lição 1.

Programação			
Parte do programa	Minutos	Atividades	Material necessário
Boas-vindas		Receber as crianças à porta.	
1 Atividades preparatórias	até 10	A. Gravuras com grãos B. Usando as mãos	cópias da igreja (ver p. 104), vários tipos de grãos crus, isopor, cola branca, lápis de cor, Bíblias uma ou mais sacolas contendo vários objetos, papel, lápis, Bíblias
* Oração e louvor * Esta atividade pode ser feita em qualquer momento da programação.	até 10	Confraternização Cânticos sugestivos Missões Ofertas Oração	
2 Lição bíblica	até 20	Vivenciando a história Verso para decorar Estudo da Bíblia	espigas de milho ou ramos de algum outro cereal, um pão, amostra de diferentes cereais (aveia, milho, trigo, arroz), roupas dos tempos bíblicos cartaz com o verso para decorar Bíblias
3 Aplicação da lição	até 15	Planos especiais	cópias da atividade “Meus planos” (p. 104), lápis
4 Compartilhando a lição	até 15	Atividades preferidas de sábado	cópias do número 7 (ver p. 105), lápis, tesoura
5 Encerramento			

BOAS-VINDAS

Saudar as crianças à porta. Perguntar como foi a semana, se algo as deixou alegres ou as entristeceu. Iniciar a atividade preparatória escolhida.

1

ATIVIDADES PREPARATÓRIAS

Escolher uma ou mais atividades que se adaptem melhor à situação da classe.

Você precisa de:

- cópias da igreja (ver p. 104)
- vários tipos de grãos crus
- isopor
- cola branca
- lápis de cor
- Bíblias

A. Gravuras com grãos

Temos aqui vários cereais diferentes. Vocês sabem o nome de cada um deles? (Aceitar respostas.) Distribuir os desenhos. Pedir que as crianças colemb diferentes tipos de cereais sobre o desenho. Se desejarem, poderão pintar algumas partes do desenho.

Analizando

Dar tempo para respostas. O que é um cereal? Qual cereal vocês mais gostam de comer? Por que vocês acham que fizemos gravuras com cereais? (Permitir que as crianças adivinhem.) Vamos encontrar e ler juntos nosso verso para decorar em Mateus 12:8. Nossa história bíblica de hoje fala sobre cereais, e nos ajuda a compreender quanto é importante o sábado. Jesus estava tentando nos ensinar que

O SÁBADO É UM DIA PARA APRENDER MAIS SOBRE O AMOR DE DEUS.

Repitam comigo.

Você precisa de:

- uma ou mais sacolas contendo vários objetos
- papel
- lápis
- Bíblias

B. Usando as mãos

Com antecedência, colocar vários objetos dentro das sacolas. (Preparar uma sacola para cada quatro a oito crianças da classe.) Dar lápis e papel a cada criança. Dividi-las em grupos de quatro a oito. Esta atividade envolve o uso das mãos. Vamos passar por vocês uma sacola. Quando a sacola chegar às suas mãos, vocês não devem olhar dentro dela. Devem apenas usar uma das mãos para descobrir o que está dentro da sacola. Então, façam em seu papel uma lista dos objetos que vocês puderam perceber. Dar tempo para que as sacolas sejam passadas por todas as crianças. Depois, comparar as listas com cada grupo.

Analizando

Dar tempo para respostas. Vocês já passaram por alguma situação em que não podiam usar uma ou ambas as mãos? (Sim, não.) Vocês conhecem alguém cujas mãos ou braços estejam paralisados e não podem se movimentar? (Dizer às crianças que há pessoas que aprenderam a escrever ou pintar segurando um pincel entre os dedos dos pés, ou entre os dentes como Joni Eareckson Tada.) Nossa história bíblica de hoje fala de um homem que tinha a mão paralisada. Jesus o encontrou em um sábado. Vamos procurar e ler nosso verso para decorar em Mateus 12:8 e descobriremos o que Jesus disse a respeito de Si mesmo e do sábado. Hoje estamos aprendendo que

O SÁBADO É UM DIA PARA APRENDER MAIS SOBRE O AMOR DE DEUS.

Repitam comigo.

ORAÇÃO E LOUVOR

Confraternização

Quando for conveniente, contar aos alunos sobre as alegrias e tristezas relatadas no momento da chegada das crianças. Dar tempo para que compartilhem experiências do estudo da lição da semana e recapitem o verso para decorar. Dar calorosas boas-vindas às visitas e entregar-lhes um cartãozinho, adesivo ou lembrancinha. Comemorar aniversários (orar pelos aniversariantes), eventos especiais ou conquistas dignas de menção.

Cânticos sugestivos

“Graça” (ver p. 111, CD *Tempo de Louvar*, Primários-Ano B, faixa 7).

“Dia Especial” (ver p. 110, CD *Tempo de Louvar*, Primários-Ano A, faixa 4).

Missões

Apresentar o *Informativo Mundial das Missões* ou algum relato missionário disponível.

Ofertas

Parte da oferta deste trimestre vai ajudar pessoas em [nome do lugar que será beneficiado com as ofertas deste trimestre] a aprender sobre o amor de Deus.

Oração

Formar um círculo e incentivar as crianças a completar, uma por vez, a seguinte frase em oração: “Querido Jesus, por causa do Teu amor eu tenho _____.” (Sugestões: alegria, felicidade, família, bons amigos, tudo de que preciso, etc.) Depois que todas as que desejarem, houver completado a frase curta, encerrar a oração agradecendo a Deus Seu amor.

LIÇÃO BÍBLICA

Vivenciando a história

Personagens: Jesus, discípulos, fariseus, homem com mão paralisada.

Vestir as crianças com roupas dos tempos bíblicos e designar a cada uma seu papel. Orientar os personagens específicos a fazer os gestos enquanto a história é contada.

Certo sábado, Jesus e Seus discípulos estavam retornando da igreja. [*“Jesus” e Seus “discípulos” caminham juntos até a frente.*] Eles passavam por uma plantação de trigo que tremulava de um lado para outro com a brisa quente. [*Acenar delicadamente com as espigas ou ramos.*] Seu cheiro os fez pensar em pão sendo assado no forno. [*Mostrar o pão.*] Jesus e Seus discípulos estavam com fome!

Naqueles dias, as pessoas tinham permissão para comer alimento da plantação de outra pessoa se estivessem com fome ao passarem pela plantação. Assim, quando os discípulos passaram pela plantação, eles colheram algumas hastes de trigo e esfregaram os grãos entre as mãos. [*Os “discípulos” devem esfregar grãos entre as mãos.*] Quando

Você precisa de:

- espigas de milho ou ramos de algum outro cereal
- um pão
- amostra de diferentes cereais (aveia, milho, trigo, arroz)
- roupas dos tempos bíblicos

as sementinhas se soltavam, eles as levavam à boca. *[Os “discípulos” fazem gestos como se levassem os grãos à boca e os mastigassem.]* Era gostoso mastigar o grãozinho de trigo!

Mas nem todas as pessoas estavam contentes. Os fariseus que estavam ali por perto acharam que os discípulos não deviam colher grãos e comer, pois era sábado. Eles disseram a Jesus: *[Os “fariseus” devem ir até “Jesus”, e de cara feia encenar conversar com Ele e apontar para os “discípulos”.]*

– Quando Seus discípulos colhem o trigo e o esfregam nas mãos para os grãos se soltarem, é como se estivessem colhendo o trigo. Assim, eles estão desrespeitando o sábado!

Os fariseus haviam tomado o maravilhoso mandamento do sábado de Deus fazendo dele seu próprio mandamento. Fizeram uma porção de regulamentos extras tornando o sábado um pesado fardo. Deus desejava que o sábado fosse um dia especial para que as pessoas se alegrassem enquanto aprendessem sobre Seu amor. Mas em vez disso, muitas pessoas não se alegravam com o sábado.

Jesus amava os fariseus. Desejava que eles também conhecessem a alegria do sábado. Jesus lhes fez algumas perguntas para os fazer pensar. *[“Jesus” Se volta para os “fariseus” e gesticula como se estivesse falando.]*

– Vocês se lembram de Davi? – perguntou Ele. – Certa vez ele e seus homens estavam com muita fome. Então, comeram o pão especial do templo que era realmente apenas para os sacerdotes. Se aquilo foi correto naquela ocasião, então comer trigo no dia de sábado também é correto. Vocês estão confusos a respeito do sábado – continuou Jesus. – As pessoas não devem sofrer no dia de sábado. O sábado é para todas as pessoas. Eu sei, pois sou Senhor do sábado.

Em outro sábado, enquanto Jesus estava na igreja, Ele viu um homem que tinha a mão paralisada. *[Homem com a mão paralisada se aproxima de “Jesus” e seus “discípulos”.]* Jesus perguntou para as pessoas: *[“Jesus” se volta para a classe e gesticula como se estivesse falando.]*

– O que vocês acham? É correto fazer o bem no sábado?

Algumas pessoas não se preocupavam com os outros. Elas achavam que o homem não devia ser curado, pois era sábado!

Jesus fez outra pergunta para fazê-los pensar:

– Se uma de suas ovelhas caísse em um buraco, vocês não a tirariam de lá? Uma pessoa vale mais do que um animal! Portanto, é correto fazer o bem no sábado.

Então, Jesus disse ao homem que tinha a mão paralisada: *[“Jesus” se volta para o homem que tem a mão paralisada.]*

– Estenda sua mão. *[O homem estende a mão e depois salta de alegria.]*

A mão do homem ficou completamente curada!

Jesus quer que saibamos que o sábado é um dia para alegria e para cura. No dia de sábado temos mais tempo para fazer coisas especiais que nos ensinam sobre o amor de Deus.

Analisando

De acordo com a história de hoje, como era passar o sábado com Jesus? (Interessante; alegre; para demonstrar amor; para ajudar outros, etc.) Como podemos aprender sobre o amor de Deus no sábado? (Através da natureza, de música, indo à Escola Sabatina e ao culto na igreja, lendo a Bíblia, tomando tempo para estar com nossa família, ajudando os outros, etc.) Vocês gostam do sábado? (Gostamos muito; não gostamos.) Por quê? (Aguardar respostas.) Procurem apreciar o sábado lembrando-se de que

O SÁBADO É UM DIA PARA APRENDER MAIS SOBRE O AMOR DE DEUS.

Repitam comigo.

Verso para decorar

Fazer um cartaz com o verso para decorar. Leiam juntos: “O Filho do homem é Senhor do sábado.” Mateus 12:8. Repeti-lo várias vezes. Então, pedir que voluntários o digam de cor.

Estudo da Bíblia

Dividir a classe em grupos de modo que possam ler Mateus 12:1-13 em ordem, da seguinte maneira: Duas ou mais crianças representando os narradores, uma criança representando Jesus, duas ou mais representando os fariseus.

Narradores leem versos 1 e primeira parte do verso 2.

Fariseus leem segunda parte do verso 2.

Jesus lê versos 3-8.

Narradores leem versos 9 e primeira parte do verso 10.

Fariseus leem segunda parte do verso 10.

Jesus lê versos 11, 12 e primeira parte do verso 13.

Narradores leem segunda parte do verso 13.

Analisando

O texto de Mateus 12:1-13 fala de dois lugares em que Jesus foi no sábado. Quais são os dois lugares? (Em meio à natureza e na igreja.) Vocês gostam de passear em meio à natureza? Gostam de ir à igreja? (Aguardar respostas.) O que vocês podem aprender sobre o amor de Deus em meio à natureza? E indo à igreja? (A natureza nos mostra que Deus em Seu amor criou coisas lindas para que pudéssemos apreciar. A igreja me ensina histórias, cânticos e versos bíblicos sobre o amor de Deus.) Na história bíblica da lição de hoje como Jesus ensinou sobre o amor de Deus em Sua maneira de guardar o sábado? (Ele mostrou que nosso Deus amoroso deseja que as pessoas tenham suas necessidades satisfeitas no sábado; Ele mostrou que o sábado é um dia para cura.)

Lembrem-se de nossa mensagem:

O SÁBADO É UM DIA PARA APRENDER MAIS SOBRE O AMOR DE DEUS.

Repitam comigo.

3

APLICAÇÃO DA LIÇÃO

Planos especiais

Deus nos deu o sábado para podermos passar tempo com Ele e aprender sobre Seu amor. Como podemos fazer planos durante a semana para passar momentos especiais com Ele no próximo sábado? A folha de planos que vamos dar a cada um de vocês poderá ajudá-los a responder à pergunta. Dar a cada criança uma cópia da atividade “Meus planos”.

Você precisa de:

- cartaz com o verso para decorar

Você precisa de:

- Bíblias

Você precisa de:

- cópias da atividade “Meus planos” (ver p. 104)
- lápis

Analizando

O que faz vocês sorrirem a respeito do sábado? Escrevam suas respostas nas linhas em branco abaixo da primeira questão na folha de planos. Levem essa folha para casa e durante a semana, como parte do culto em família, completem as respostas com a ajuda de seus familiares. Certifiquem-se de que seus planos para o sábado incluam atividades que possam ajudá-los a aprender sobre o amor de Deus. Vocês já têm algumas ideias sobre coisas a desfrutar no próximo sábado? (Permitir que as crianças compartilhem algumas de suas ideias.) Essas coisas ajudam vocês a aprender sobre o amor de Deus? Talvez vocês possam utilizar algumas dessas sugestões com a própria família no próximo sábado. Se vocês querem se lembrar de algumas delas, anotem no verso da folha de planos. Agora, vamos repetir juntos nossa mensagem:

O SÁBADO É UM DIA PARA APRENDER MAIS SOBRE O AMOR DE DEUS.

Repitam comigo.

4

COMPARTILHANDO A LIÇÃO

Você precisa de:

- cópias do número 7 (ver p. 105)
- lápis
- tesoura

Atividades preferidas de sábado

Dar para cada criança cópias do número 7. Pedir que escrevam suas atividades preferidas para o sábado. *Pode ser alguma coisa que vocês façam sozinhos ou com a família, algo que ajude vocês a aprender mais sobre o amor de Deus.*

Analizando

Dar tempo para respostas. *Qual é sua atividade preferida para o sábado? Que mudanças vocês gostariam de fazer na maneira de guardar o sábado? Que atividades gostariam de continuar fazendo? O que planejam fazer neste sábado à tarde para aprender mais sobre o amor de Deus?*

Vamos dizer juntos mais uma vez, nossa mensagem:

O SÁBADO É UM DIA PARA APRENDER MAIS SOBRE O AMOR DE DEUS.

5

ENCERRAMENTO

Orar para que neste sábado cada criança aprenda mais sobre o amor de Deus e que elas consigam concentrar seus pensamentos em Jesus neste dia.

Cantar “Dia Especial” (ver p. 110, CD *Tempo de Louvar*, Primários-Ano A, faixa 4).

Lembrar às crianças de estudar a Lição da Escola Sabatina diariamente e fazer as atividades diárias da lição.

A mais dolorosa escolha

ADORAÇÃO

Sempre nos lembramos do que Jesus fez por nós.

VERSO PARA DECORAR

“Pai, se queres, afasta de Mim este cálice; contudo, não seja feita a Minha vontade, mas a Tua.” Lucas 22:42.

REFERÊNCIAS

Mateus 26:36-56; Marcos 14:32-50; Lucas 22:39-53; João 18:1-12; *O Desejado de Todas as Nações*, p. 685-697.

OBJETIVOS

A criança deverá:

SABER que Jesus experimentou terrível dor e sofrimento por nos amar.

SENTIR ódio dos pecados que causaram sofrimento a Jesus.

RESPONDER louvando a Jesus por Seu grande amor.

MENSAGEM CENTRAL

Agradeço a Jesus Sua disposição em nos salvar.

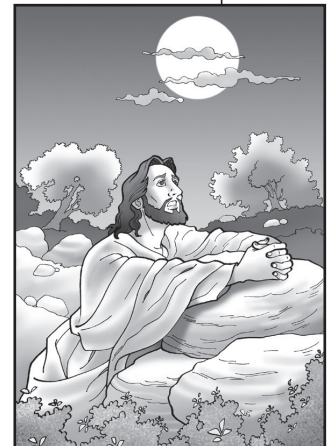

Resumo da lição

Jesus e Seus discípulos foram ao Getsêmani para orar. Jesus sentiu necessidade de ter força para enfrentar o que estava diante Dele. Pediu aos discípulos que orassem com Ele. Mas eles estavam muito cansados e dormiram. Jesus lutou e orou sozinho. Sofreu tremendamente porque todos os pecados do mundo estavam sobre Ele. Sentiu ainda maior dor ao ser traído por um dos Seus melhores amigos, Judas, e ser levado para a prisão.

Esta lição fala sobre adoração. Ao pagar a dívida de todos os pecadores do mundo, Jesus Se separaria de Deus. Isso causou-Lhe profunda dor e sofrimento. Tão grande amor inspira em nós extrema gratidão.

Enriquecimento para o professor

“Getsêmani vem de uma palavra aramaica que significa ‘prensa de azeite’” (CBASD, v. 5, p. 564).

“Os judeus gostavam de jardins, mas só as pessoas muito ricas os possuíam. Eles tinham jardins no pátio dentro da cidade ou jardins do lado de fora dos muros da cidade, aonde podiam ir no frescor

da tarde. Não havia só um jardim do Getsêmani, mas grande número deles, onde os cidadãos abastados de Jerusalém costumavam ir ao entardecer, nas colinas mais baixas do Monte das Oliveiras. O jardim mencionado nas últimas horas da vida de Jesus deve ter sido o que pertencia a José de Arimateia. Ele também proveu a sepultura do Salvador, em um jardim” (Ralph Gower, *The New Manners and customs of Bible Times* [Chicago, IL: Moody Press, 1987], p. 303, 304.

Decoração da sala

Ver lição 1.

Programação

Parte do programa	Minutos	Atividades	Material necessário
Boas-vindas		Receber as crianças à porta.	
1 Atividades preparatórias	até 10	A. Fazendo escolhas B. Dormindo ou acordado?	moeda de menor valor possível, moeda de maior valor possível, nota de papel-moeda de valor mais alto do que qualquer das moedas, Bíblias. fitas de papel, caneta, fita adesiva, Bíblias
* Oração e louvor * Esta atividade pode ser feita em qualquer momento da programação.	até 10	Confraternização Cânticos sugestivos Missões Ofertas Oração	
2 Lição bíblica	até 20	Vivenciando a história Verso para decorar Estudo da Bíblia	pedaço quadrado de papel, passos da dobradura (ver p. 105), copo com alguma coisa desagradável para experimentar (ver atividade) dez copos descartáveis, tiras de papel, fita adesiva Bíblias
3 Aplicação da lição	até 15	Bebida desagradável	copo com alguma coisa desagradável usado em <i>Vivenciando a História</i> , tiras de papel, copo descartável, gravuras de Jesus
4 Compartilhando a lição	até 15	Copo de agradecimento	papel sulfite, canetas, canetinhas coloridas
5 Encerramento			

BOAS-VINDAS

Saudar as crianças à porta. Perguntar como foi a semana, se algo as deixou alegres ou as entristeceu. Iniciar a atividade preparatória escolhida.

1

ATIVIDADES PREPARATÓRIAS

Escolher uma ou mais atividades que se adaptem melhor à situação da classe.

A. Fazendo escolhas

Mostrar a uma das crianças duas moedas, uma de menor valor possível e outra de maior valor possível. Explicar que lhe será permitido fazer uma escolha e que, se ela escolher a moeda de menor valor, uma segunda oportunidade de escolha lhe será dada. Se, contudo, escolher a moeda de maior valor, ela receberá a moeda e não fará mais escolhas. Deixar que a criança escolha.

Se a criança escolher a moeda de maior valor, dar-lhe a moeda, substituir por outra e continuar a atividade com outra criança. Se a segunda criança escolher a moeda de menor valor e a oportunidade de uma segunda escolha, substituir a moeda de menor valor e trocar a moeda de maior valor por uma nota que valha muito mais. Então, deixar que a criança faça uma segunda escolha.

Analisando

Perguntar às crianças que fizeram escolhas: *Vocês estão contentes com as escolhas que fizeram?* (Sim, não.) *Por quê?* (Aguardar respostas.) *Vocês podem pensar em outras escolhas que podem parecer difíceis agora, mas que mais tarde se comprovarão melhores?* (Escolher ser honesto quando fazemos algo errado; fazer os deveres de casa em vez de assistir televisão, etc.) *Nossa história da lição de hoje é sobre uma escolha muito difícil que Jesus teve de fazer. Vamos procurar e ler em voz alta Lucas 22:42. Foi difícil para Jesus escolher pagar o preço pelos nossos pecados. Mas Ele o fez. E isso me leva a pensar na mensagem de hoje:*

AGRADEÇO A JESUS SUA DISPOSIÇÃO EM NOS SALVAR.

B. Dormindo ou acordado?

Antes do início da Escola Sabatina, fixar tiras de papel embaixo dos assentos das cadeiras. Algumas tiras de papel devem conter a palavra “dormindo” e outras “acordado”. Na hora da atividade, pedir que cada criança remova a tira de papel da sua cadeira e veja se ela está “dormindo” ou “acordada”. Pedir que todas as crianças encontrem um lugar confortável na sala e se sentem ou deitem como se estivessem descansando. Então, dar uma volta pela sala, tocando no ombro de cada criança e dizendo: “Eu preciso de você. Você está dormindo ou acordado?” As crianças que pegaram o papel que diz “dormindo”, não respondem; simplesmente continuam como se estivessem dormindo. As crianças que pegaram o papel que diz “acordado”, se levantam de um salto e respondem: “Estou acordada. Que posso fazer para ajudar?” Essas crianças, então, passam a acompanhá-la até que todas as crianças tenham sido chamadas. Dar às crianças que estavam “acordadas” uma pequena tarefa a fazer, como recolher todas as tiras de papel e jogar no cesto de lixo, ou distribuir algum outro material para ser usado mais tarde. Pedir que todas as crianças voltem aos seus lugares.

Você precisa de:

- moeda de menor valor possível
- moeda de maior valor possível
- nota de papel-moeda de valor mais alto do que qualquer das moedas
- Bíblias

Você precisa de:

- fitas de papel
- caneta
- fita adesiva
- Bíblias

Analizando

Por que é bom estar acordado quando alguém precisa de nós? (Porque assim podemos ajudar a pessoa em suas necessidades.) Na lição bíblica de hoje, Jesus precisava de alguma ajuda. Ele tinha uma decisão difícil a tomar e queria que Seus discípulos orassem com Ele. Vamos procurar e ler em voz alta nosso verso para decorar em Lucas 22:42. Jesus tinha de decidir se realmente deveria cumprir a difícil tarefa de morrer pelos nossos pecados. Sendo que todos os Seus discípulos dormiram, não havia nenhum amigo humano para confortá-Lo durante aqueles momentos difíceis. Ele estava sozinho, sem ninguém para ajudá-Lo, ao fazer a escolha que faria uma diferença muito grande na vida de todos nós. Isso nos leva a considerar a mensagem de hoje:

AGRADEÇO A JESUS SUA DISPOSIÇÃO EM NOS SALVAR.

*

ORAÇÃO E LOUVOR

Confraternização

Quando for conveniente, contar aos alunos sobre as alegrias e tristezas relatadas no momento da chegada das crianças. Dar tempo para que compartilhem experiências do estudo da lição da semana e recapitem o verso para decorar. Dar calorosas boas-vindas às visitas e entregar-lhes um cartãozinho, adesivo ou lembrancinha. Comemorar aniversários (orar pelos aniversariantes), eventos especiais ou conquistas dignas de menção.

Cânticos sugestivos

“Agradeço” (ver p. 110, CD faixa 8).

“Ó Meu Cristo, eu Te Amo” (ver p. 108, CD faixa 9).

Missões

Apresentar o *Informativo Mundial das Missões* ou algum relato missionário disponível.

Ofertas

Nossa oferta vai ajudar pessoas em [nome do lugar que será beneficiado com as ofertas deste trimestre] a aprender que Jesus escolheu salvá-las do pecado.

Oração

Além dos pedidos regulares, pedir que as crianças pensem em nomes de pessoas que têm decisões difíceis a tomar. Designar cada pedido a um voluntário diferente para orar por ele. Quando tiverem orado por todos os pedidos, encerrar os momentos de oração agradecendo a Jesus Sua disposição em escolher nos salvar. Pedir também que Ele conceda força e sabedoria a cada uma das pessoas em sua classe para que sejam capazes de dar apoio a outras que enfrentam escolhas e decisões difíceis.

2

LIÇÃO BÍBLICA

Vivenciando a história

Com antecedência, preparar a dobradura para ajudar a fazer escolhas (ver p. 105). Enquanto conta a história, usar a dobradura conforme indicado entre parêntesis.

Você precisa de:

- pedaço quadrado de papel
- passos da dobradura (ver p. 105)
- copo com alguma coisa desagradável para experimentar (ex.: pimenta, suco de limão, shoyo, etc.)

Jesus e Seus discípulos tinham terminado de tomar a última refeição juntos. Então, estavam se dirigindo para o Monte das Oliveiras, Sua montanha preferida. Jesus queria orar. Quando chegaram à entrada do jardim, oito dos discípulos encontraram um lugar confortável para descansar. *[Mostrar o lado onde diz “discípulos” na dobradura.]* Mas Jesus foi mais para dentro do jardim com Pedro, Tiago e João *[mostrar na dobradura o nome desses discípulos]* e pediu que eles vigiassem e orassem com Ele. Jesus foi ainda um pouco mais para a frente para orar sozinho.

Jesus tinha uma escolha muito difícil a fazer. Ele queria salvar todas as pessoas do mundo. Mas se escolhesse fazer isso, teria que sofrer tremendamente. *[Pedir que as crianças façam uma escolha entre os números 1 a 4, levantando a ponta da dobradura que tem o número de sua escolha.]* Haveria muitas mentiras contra Ele. Seria tratado injustamente e com açoites. E teria de passar por tudo isso sozinho – simplesmente para nos salvar.

Jesus não queria que todas as pessoas que criou tivessem de morrer pelos seus pecados. Mas a única alternativa seria morrer em lugar delas. Ele precisava de força para tomar uma decisão e queria que Seus amigos mais íntimos O ajudassem, orando para que Ele tivesse força. Ele foi até Pedro *[mostrar o nome de Pedro na dobradura]*. Pedro estava dormindo. Não podia ajudar. *[Rasgar e tirar fora o quadradinho com o nome de Pedro.]* Foi até Tiago. *[Mostrar o nome de Tiago.]* Ele também estava dormindo. Não podia ajudar. *[Rasgar e tirar fora o quadradinho com o nome de Tiago.]* Foi, então, a João. *[Mostrar o nome de João.]* Mas ele também estava dormindo e não podia ajudar. *[Rasgar e tirar fora o quadradinho com o nome de João.]* Então, Jesus foi até os demais discípulos, mas todos estavam dormindo e não podiam confortá-Lo tampouco. *[Rasgar e tirar fora o quadradinho com a palavra “discípulos”.]*

Jesus, então, voltou a orar pedindo a Deus que, se fosse possível – se fosse da vontade do Pai – passasse Dele aquele cálice – permitisse que Ele não tivesse que passar pela dor e sofrimento. Ele considerou aquilo como um cálice amargo. *[Passar o copo com algo de gosto desagradável. Permitir que cada criança que desejar, encoste levemente a ponta do dedo no líquido do copo e coloque o dedo na língua para provar.]* Mas Deus sabia que Jesus queria fazer aquele sacrifício por ser a única maneira de nos salvar. Jesus nos amava muito para nos deixar todos perdidos nas mãos de Satanás. Ele teria que sofrer sozinho.

De repente, um grupo de soldados chegou com um dos discípulos de Jesus – Judas. Todos os discípulos que estavam dormindo acordaram. Os soldados agarraram Jesus. Os discípulos ficaram surpresos e zangados ao ver a maldosa multidão e observar enquanto as mãos de Jesus eram atadas. Jesus, porém, não se surpreendeu nem ficou zangado. Ele calmamente foi com os soldados. Jesus sabia perfeitamente o que O aguardava – a cruz. *[Desdobrar o papel para revelar a cruz que sobrou da dobradura.]*

Analizando

Dar tempo para respostas. *Por que Jesus escolheu morrer? Vocês acham que foi uma escolha difícil para Ele? O que pensam da escolha que Ele fez? Ele sofreu por vocês? O que desejam vocês fazer em resposta?* (Agradecer a Jesus e louvá-Lo; viver para Ele; contar a outros quão maravilhoso Ele é; ficar perto Dele.) *Vamos juntos dizer a mensagem tendo realmente esse sentimento no coração:*

AGRADEÇO A JESUS SUA DISPOSIÇÃO EM NOS SALVAR.

Você precisa de:

- dez copos descartáveis
- tiras de papel
- fita adesiva

Verso para decorar

Com antecedência, dividir o verso para decorar em dez partes e escrever cada parte em uma tira de papel, da seguinte maneira: (1) “Pai, (2) se queres, (3) afasta de Mim (4) este cálice; (5) contudo, (6) não seja feita (7) a Minha vontade, (8) mas a Tua.” (9) Lucas (10) 22:42.

Fixar cada tira de papel com uma parte do verso para decorar em um copo descartável. Colocar os copos sobre a mesa na ordem correta. Ler juntos o verso para decorar. Embaralhar os copos. Convidar as crianças a colocar os copos na ordem correta novamente e dizer juntos mais uma vez o verso para decorar. Repetir a atividade até que as crianças saibam o verso.

Você precisa de:

- Bíblias

Estudo da Bíblia

Por que Jesus levou os discípulos ao Jardim do Getsêmani? Pedir que uma criança leia Mateus 26:36. (Para orar.)

Que pedido Jesus fez a Deus, o Pai? Pedir que outra criança leia o verso 39. (Que se fosse possível, aquele cálice não Lhe fosse dado.) Comentar sobre o significado de cálice no contexto.

Que disse Jesus ao Pai após Seu pedido? Pedir que alguém leia a última parte do verso 39. (Que Ele faria a vontade do Pai, o que Ele achasse melhor.) *Por quê?* (Jesus era altruísta, abnegado e queria fazer o que fosse necessário para salvar as pessoas.)

Como poderiam os discípulos ter ajudado Jesus? Verso 38. (Jesus estava oprimido pela tristeza e precisava que ficassem com Ele e orassem por Ele.)

Jesus estava triste e preocupado naquela noite no Getsêmani. No entanto, disse a Deus que faria o que fosse necessário para salvar as pessoas que haviam criado. O que isso nos revela a respeito do amor que Jesus e Deus, o Pai, têm por nós? Vamos ler em voz alta o que diz Romanos 8:38, 39.

Analisando

Como nós podemos, através da nossa adoração, dizer a Jesus que O amamos e somos gratos pelo que Ele fez por nós? (Dizendo-o em oração, em cânticos, por escrito, por meio de palavras, por meio de nossas ações.) *Como sabemos o que é amor? Vamos ler o que encontramos em I João 3:16.* (Jesus escolheu dar a própria vida por nós.) *O que vocês pensam a respeito da dádiva, do presente do amor de Jesus que é dado a nós? Vamos responder com a mensagem de hoje:*

AGRADEÇO A JESUS SUA DISPOSIÇÃO EM NOS SALVAR.

Agora vamos transformar essa mensagem em uma oração: “Nós Te agradecemos, Jesus, por escolher nos salvar. Amém.”

3

APLICAÇÃO DA LIÇÃO

Bebida desagradável

Apresentar novamente o copo com o líquido desagradável que foi usado em *Vivenciando a história*. *Quando Jesus orou no Jardim do Getsêmani e pediu que Deus passasse Dele o “cálice”, Ele não estava falando de um cálice normal com algo desagradável para beber, como este copo aqui. Ele estava falando sobre a morte, e Ele não queria morrer e ficar separado de Seu Pai. Mas Jesus disse a Deus que, se fosse preciso Ele morrer para salvar todas as pessoas que juntos, Ele e o Pai, haviam criado, Ele o faria, pois amava muito todas elas.*

Vocês já ficaram zangados ou com inveja? Esses sentimentos já fizeram vocês ferirem alguém por meio de atos ou de palavras? Quais são algumas coisas erradas que as pessoas fazem que causaram a morte de Jesus? Pedir, que um adulto ajude, escrevendo em pequenas tiras de papel as coisas que as crianças mencionarem. Entregar uma tira de papel a cada criança.

Nós dizemos e fazemos coisas erradas porque somos pecadores e vivemos em um mundo cheio de pecado.

Mostrar um copo vazio com uma gravura de Jesus fixada do lado de fora do copo. *Vejam bem, isto foi o que Jesus fez por nós no Getsêmani. Jesus sentia muito medo e tristeza naquela noite. Ele disse ao Seu Pai algo mais ou menos assim: “Põe no Meu cálice todas as coisas erradas que as pessoas fazem. Dá-Me, então, o cálice e Eu morrerei por todos os pecados das pessoas.”* Pedir que todas as crianças coloquem no copo de Jesus suas tiras de papel.

Analizando

Por que vocês pensam que Jesus estava disposto a ter os pecados de todas as pessoas em Seu cálice? (Porque Ele nos ama.) Como vocês se sentem a respeito de tudo isso? O que querem dizer a Jesus? Lembrem-se da nossa mensagem de hoje:

AGRADEÇO A JESUS SUA DISPOSIÇÃO EM NOS SALVAR.

Se estão dizendo isso de coração, repitam comigo mais uma vez.

4

COMPARTILHANDO A LIÇÃO

Copo de agradecimento

Dar a cada criança uma folha de papel sulfite. Pedir que desenhem um cálice. Embaixo do desenho, devem escrever uma mensagem de agradecimento a Jesus por Seu sacrifício.

O amor de Jesus é admirável e maravilhoso. Ele escolheu sofrer e morrer porque não queria nos perder. Vamos adorar a Jesus cantando “Não me Esquecerei” (ver p. 108, CD faixa 2). Lembrem-se de agradecer a Jesus todos os dias.

Analizando

Vocês querem que outros saibam a respeito de Jesus? Por quê? O que vocês dirão às pessoas? Fazer uma oração curta pedindo que Jesus ajude as crianças a falar a outros sobre a maravilhosa dádiva do amor de Jesus. Vamos dizer juntos nossa mensagem mais uma vez:

AGRADEÇO A JESUS SUA DISPOSIÇÃO EM NOS SALVAR.

5

ENCERRAMENTO

Fazer um círculo de oração e agradecer a Jesus Sua disposição em escolher nos salvar.

Lembrar às crianças de estudar a Lição da Escola Sabatina todos os dias e fazer as atividades diárias da lição.

Você precisa de:

- copo com alguma coisa desagradável usado em *Vivenciando a História*
- tiras de papel
- copo descartável
- gravuras de Jesus

Você precisa de:

- papel sulfite
- caneta
- canetinhas coloridas

9 de março de 2019



O julgamento de Jesus

ADORAÇÃO

Sempre nos lembramos do que Jesus fez por nós.

VERSO PARA DECORAR

“Ele foi traspassado por causa das nossas transgressões, [...] e pelas Suas feridas fomos curados!” Isaías 53:5.

REFERÊNCIAS

Mateus 26:57–27:2; Marcos 14:53–15:5; Lucas 22:54–23:12; João 18:12-38; *O Desejado de Todas as Nações*, p. 698-715, 723-731.

OBJETIVOS

A criança deverá:

SABER que Jesus sofreu dor física e mental por aqueles a quem veio salvar.

SENTIR-SE triste quando pecar, lembrando que Jesus foi torturado por causa do pecado.

RESPONDER louvando a Jesus porque Se dispôs a sofrer para salvá-la.

MENSAGEM CENTRAL

Agradeço a Jesus porque Se dispôs a sofrer por nós.

Resumo da lição

Depois de Jesus ter as mãos amarradas no Getsêmani, foi levado a Anás, sogro de Caifás, sumo sacerdote naquele ano. Anás ordenou que Jesus fosse levado a Caifás. Jesus foi interrogado, insultado, zombado e torturado diante do Sinédrio. Durante esse tempo, Pedro negou Jesus três vezes e Jesus foi sentenciado à morte. Jesus foi, então, enviado a Pilatos para que a sentença fosse confirmada e executada. Quando Pilatos não encontrou razão nenhuma para executar a sentença de morte, ele enviou Jesus para Herodes. Mas depois de maltratá-lo, Herodes enviou Jesus novamente a Pilatos para que ele sancionasse a sentença de morte.

Esta lição fala sobre adoração. Nossa profunda gratidão por tudo o que Jesus tem feito por nós é um ato de adoração.

Enriquecimento para o professor

Enquanto Jesus era submetido a julgamento no palácio de Caifás, “a misericórdia e a justiça foram calcadas a pés. Nunca um criminoso foi tratado tão desumanamente como o Filho de Deus” (Ellen G. White, *O Desejado de Todas as Nações*, p. 710).

“Ao ser proferida pelos juízes a condenação de Jesus, uma fúria satânica apoderou-se do povo. Os gritos assemelhavam-se ao rugido de feras. A multidão precipitou-se para Jesus, bradando: É culpado, seja morto! Não fossem os soldados romanos, Jesus não teria vivido para ser pregado na cruz do Calvário. Teria sido despedaçado perante os juízes, não houvesse a autoridade romana interferido, restringindo, pela força das armas, a violência da turba” (Ibid, p. 715).

Decoração da sala

Ver lição 1.

Programação			
Parte do programa	Minutos	Atividades	Material necessário
Boas-vindas		Receber as crianças à porta.	
1 Atividades preparatórias	até 10	A. Silêncio! B. Julgamentos com palitos	Bíblia palitos de sorvete, Bíblia
* Oração e louvor * Esta atividade pode ser feita em qualquer momento da programação.	até 10	Confraternização Cânticos sugestivos Missões Ofertas Oração	
2 Lição bíblica	até 20	Vivenciando a história Verso para decorar Estudo da Bíblia	escrivania/mesa para repórter, roupas dos tempos bíblicos, (opcional) lança, escudo, capacete para soldado romano curativos adesivos palitos de sorvete (usados na <i>Atividade Preparatória B</i>), Bíblia
3 Aplicação da lição	até 15	Nó de agradecimento	papel, canetas, fita, corda fina
4 Compartilhando a lição	até 15	“Muito obrigado, Jesus!”	dois pedaços de corda fina para cada criança
5 Encerramento			

BOAS-VINDAS

Saudar as crianças à porta. Perguntar como foi a semana, se algo as deixou alegres ou as entristeceu. Iniciar a atividade preparatória escolhida.

1

ATIVIDADES PREPARATÓRIAS

Escolher uma ou mais atividades que se adaptem melhor à situação da classe.

Você precisa de:

- Bíblias

A. Silêncio!

Quando enfrentamos um problema, às vezes, a melhor coisa é ficar em silêncio. Eu vou cronometrar um minuto. Durante esse tempo, vocês não devem dizer nenhuma palavra nem fazer som algum. Vamos ver quem consegue ficar em silêncio por mais tempo.

Analizando

Dar tempo para respostas. *Foi fácil ficar em silêncio? (Sim, não.) Por que, às vezes, é melhor ficar em silêncio? (Para que possamos ouvir melhor o que está acontecendo ao nosso redor e o que outras pessoas estão dizendo. Para termos mais tempo para pensar antes de falar, etc.) Em nossa lição de hoje, Jesus ficou em silêncio em certas ocasiões, mesmo quando esperavam que Ele falasse. Para alguns de vocês, isso não seria difícil, mas para outros seria uma tortura. Vamos procurar e ler em voz alta nosso verso para decorar em Isaías 53:5. Jesus foi torturado de outras formas, além de ter que ficar em silêncio enquanto outros falavam mentiras contra Ele. Isso nos leva à mensagem de hoje:*

AGRADEÇO A JESUS PORQUE SE DISPÔS A SOFRER POR NÓS.

Você precisa de:

- palitos de sorvete
- Bíblias

B. Julgamentos com palitos

Se a classe for muito grande, dividir os alunos em grupos de quatro ou cinco crianças ao redor de uma mesa. Providenciar seis palitos de sorvete para cada grupo. Numerar os palitos e escrever os respectivos nomes das pessoas (como aparecem abaixo), que lideraram os seis julgamentos de Jesus mencionados na lição de hoje. Do outro lado do palito, escrever o texto bíblico correspondente.

Anás (João 18:12, 13); Caifás (Mateus 26:57-68); Sinédrio (Marcos 15:1 e Mateus 27:1); Pilatos 1º (Lucas 23:1-60); Herodes (Lucas 23:7-10); Pilatos 2º (Lucas 23:13, 14).

Vamos chamar esta atividade de “julgamento com palitos”. Alguém em cada grupo começa segurando frouxamente na mão todos os palitos em pé e depois abrindo a mão e deixando os palitos caírem. Procurem pegar os palitos, um por vez, sem mexer nenhum outro palito. A contagem será feita de acordo com o número de palitos que vocês conseguirem pegar antes de mexer outro palito. Quando a última pessoa tiver a sua vez, somaremos os pontos do grupo e dividiremos pelo número de componentes daquele grupo. Descobriremos, então, que grupo conseguiu maior número de pontos.

Quando todos terminarem, anunciar o grupo vencedor. Pedir que cada grupo guarde cuidadosamente seus palitos para que sejam usados mais tarde, durante o *Estudo da Bíblia*.

Analizando

O que vocês acham que representa cada palito que pegaram? (Dar tempo para respostas.) Cada um deles representa um dos julgamentos que Jesus enfrentou conforme a história da lição de hoje. Na história bíblica de hoje, as pessoas pareciam “ganhar” em seu “jogo” pelo maior número de pessoas que condenassem Jesus à morte. Mas, na verdade, elas perderam. A vida eterna é encontrada somente aceitando a Jesus, não O condenando. Nosso verso para decorar em Isaías 53:5 diz que Jesus sofreu para que pudéssemos ter a vida eterna. Ler o texto em voz alta. Repitam comigo nossa mensagem de hoje:

AGRADEÇO A JESUS PORQUE SE DISPÔS A SOFRER POR NÓS.

*

ORAÇÃO E LOUVOR

Confraternização

Quando for conveniente, contar aos alunos sobre as alegrias e tristezas relatadas no momento da chegada das crianças. Dar tempo para que compartilhem experiências do estudo da lição da semana e recapitem o verso para decorar. Dar calorosas boas-vindas às visitas e entregar-lhes um cartãozinho, adesivo ou lembrancinha. Comemorar aniversários (orar pelos aniversariantes), eventos especiais ou conquistas dignas de menção.

Cânticos sugestivos

“Em Meu Lugar” (ver p. 112, CD faixa 31).

“Agradeço” (ver p. 110, CD faixa 8).

Missões

Apresentar o *Informativo Mundial das Missões* ou algum relato missionário disponível.

Ofertas

Nossa oferta vai ajudar pessoas em [nome do lugar que será beneficiado com as ofertas do trimestre] a aprender que Jesus as salvou do pecado.

Oração

O tempo de oração de Jesus no Getsêmani O preparou para os terríveis momentos que Ele teria de enfrentar. Vocês estão preocupados com alguma coisa ou conhecem alguém que esteja preocupado? Orar a respeito dessas coisas, na realidade, nos ajuda a enfrentar aquilo que nos preocupa. Incentivar as crianças a compartilhar situações pelas quais devem orar, e então, orar em favor de cada uma delas.

2

LIÇÃO BÍBLICA

Vivenciando a história

Personagens: Âncora de noticiário/jornal (líder); primeiro, segundo e terceiro repórteres; João; Pedro; soldado romano; (opcional: atores para representar cada cena).

Montagem do cenário: O líder atua como âncora de noticiário/jornal, sentado à escrivaninha ou mesa narrando os acontecimentos da história de hoje e intercalando com repórteres

* Esta atividade pode ser feita em qualquer momento da programação.

Você precisa de:

- escrivadinha / mesa para repórter
- roupas dos tempos bíblicos
- (opcional) lança, escudo, capacete para o soldado romano

localizados em diferentes pontos ou cenários. Os repórteres descrevem a cena e entrevistam uma testemunha no local. Fornecer aos repórteres e testemunhas uma cópia do *script* com a parte de cada um realçada. Ensaiar antes de “ir ao ar”. Se sua classe for grande, algumas crianças com roupas dos tempos bíblicos podem silenciosamente encenar o acontecimento (fazer gestos) enquanto o repórter entrevista a testemunha. As cenas e testemunhas são as seguintes:

1. João junto à montanha observando a multidão maldosa; 2. Pedro no pátio; 3. soldado romano no tribunal de Pilatos.

Ao utilizar o *script*, inserir o nome real das pessoas que estão apresentando cada parte.

Âncora: Boa-noite, telespectadores. Interrompemos nossa programação regular para apresentar-lhes um boletim especial sobre os mais recentes acontecimentos que tiveram início no Jardim do Getsêmani esta noite. Um de nossos repórteres se encontra perto do local e entrevista uma testemunha. Por favor, *[nome do primeiro repórter]*, com você.

Primeiro repórter: Muito obrigado, *[nome do âncora]*. Por volta da meia-noite, uma pessoa bem conhecida do público, Jesus de Nazaré, foi algemado por uma multidão maldosa próximo a este local. Ele foi conduzido apressadamente montanha abaixo até o palácio de Anás, ex-sumo sacerdote, que ainda atua com muita autoridade. João, um dos discípulos de Jesus, está aqui observando a multidão lá embaixo. João, o que você sabe acerca do que aconteceu aqui esta noite?

João: Eu estava com Jesus e Seus demais discípulos no Jardim do Getsêmani. Havíamos ido ali para orar. Sem qualquer aviso prévio, uma multidão liderada por Judas, ex-componente do nosso grupo, se aproximou e algemou Jesus, levando-O em seguida. Não sei o que planejam fazer com Ele. Sei que muitos dos líderes importantes da comunidade O odeiam e querem condená-Lo à morte.

Primeiro repórter: João, como você se sente, e o que pretende fazer agora?

João: Eu estou assustado. Talvez eles também queiram prender os discípulos de Jesus. Mas eu pretendo seguir Jesus e descobrir o que Lhe acontecerá. Estou me dirigindo para lá, neste instante.

Primeiro repórter: Muito obrigado, Sr. João. Agora, *[nome do âncora]* com você a palavra.

Âncora: Muito obrigado, *[nome do primeiro repórter]*. As informações que recebemos indicam que a multidão e Jesus estão agora no Palácio de Caifás, o sumo sacerdote. O líder judeu deixou claro que não aprova esse Mestre galileu, Jesus. Vamos, agora, acompanhar os acontecimentos no Palácio de Caifás com nosso repórter *[nome do segundo repórter]*.

Segundo repórter: Muito obrigado, *[nome do âncora]*. Há muito barulho e confusão aqui no palácio de Caifás. Neste momento, Caifás está interrogando Jesus a respeito de Seus discípulos e de Seus ensinamentos. Um dos oficiais acaba de esbofetear o rosto de Jesus. Ele está sendo tratado com crueldade. Eu não consigo me aproximar o suficiente para ver melhor. Novamente com você, *[nome do âncora]*.

Âncora: Muito obrigado, *[nome do segundo repórter]*. Vamos, então, ouvir nosso repórter *[nome do terceiro repórter]* diretamente do pátio do Palácio de Caifás, com algumas informações mais recentes. *[Nome do terceiro repórter]*, por favor, nos diga o que está acontecendo aí no pátio?

Terceiro repórter: Bem, *[nome do âncora]*, aqui parece haver um certo tumulto em torno de um homem chamado Simão Pedro, que está se aquecendo junto à fogueira. Ele está amaldiçoando e jurando. Foi-nos dito que esta é a terceira vez que alguém lhe pergunta se ele é um dos discípulos de Jesus. Obviamente, ele não quer ter nada a ver com o Prisioneiro. Mas, espere um

momento, vejo Pedro vindo em minha direção. *[Terceiro repórter se aproxima de Pedro.]* Sr. Pedro, o que está acontecendo aqui? Por que o senhor está tão aborrecido?

Pedro: Eu temia que eles me tratassem como estão tratando Jesus se eu admitisse que sou um dos discípulos Dele. Mas, agora, estou muito envergonhado. Já neguei Jesus três vezes! Ele me advertiu que eu faria isso antes que o galo cantasse esta madrugada. Você ouviu neste instante – o galo? Acabei de rejeitar meu melhor Amigo! *[Pedro sai com o rosto entre as mãos.]*

Terceiro repórter: Como vocês puderam ver, o Sr. Pedro está muito aflito. A palavra novamente com você, *[Nome do âncora]*.

Âncora: Muito obrigado, *[nome do terceiro repórter]*. Agora, vamos voltar ao nosso repórter *[nome do segundo repórter]* diretamente da sala do trono para as últimas notícias.

Segundo repórter: *[Nome do âncora]*, o sumo sacerdote Caifás acabou de saltar de seu trono e vociferar, rasgando suas belas vestes de alto a baixo. Como se sabe, isso é contra a lei. Mas ninguém está prestando atenção em Caifás. Todos estão observando a multidão. O povo está gritando: “Jesus merece a morte! Levem-No a Pilatos! Ele merece morrer!” *[Nome do âncora]*, agora com você.

Âncora: Muito obrigado, *[nome do segundo repórter]*. Acabamos de receber novo boletim informando que os soldados romanos e líderes judeus estão conduzindo Jesus ao governador romano, Pilatos, para aprovação da sentença de morte contra Jesus. Vamos acompanhar essa história bem de perto e manter nossos telespectadores a par dos acontecimentos. Este é o jornal da RTJ – Rede de Televisão Jerusalém. Retornaremos, agora, à nossa programação regular.

[Intervalo de poucos segundos]

Âncora: Voltamos ao ar neste momento com as mais recentes notícias sobre o caso Jesus de Nazaré. Depois de interrogá-Lo, Pilatos decidiu que Jesus não é culpado de nenhuma das acusações feitas contra Ele. Pilatos enviou Jesus ao rei Herodes e Herodes acaba de enviar Jesus de volta a Pilatos. Vamos, então, ouvir diretamente do tribunal de Pilatos com *[nome do quarto repórter]*.

Quarto repórter: *[Nome do âncora]*, aqui no tribunal estamos percebendo que Pilatos não ficou satisfeito com o fato de Herodes mandar Jesus de volta a ele. Aqui está Júlio, um soldado da guarda romana que ajudou a controlar a multidão. Soldado Júlio, como você considera os acontecimentos desta manhã?

Soldado romano Júlio: Esta multidão é pior do que animais selvagens. Pilatos não quer sancionar a morte de Jesus. Ninguém pode provar que Jesus seja culpado. As acusações feitas contra Ele não se harmonizam. Agora, a sorte de Jesus está nas mãos de Pilatos. Teremos que esperar para ver o que ele decidirá fazer.

Quarto repórter: Muito obrigado, soldado Júlio. Agora de volta a você, *[nome do âncora]*.

Âncora: Obrigado, *[nome do quarto repórter]*. Que será de Jesus, agora? Fiquem conosco na RTJ, pois continuaremos a mantê-los informados das últimas notícias sobre este caso.

Analizando

O que vocês aprenderam da história bíblica de hoje? (Coitado de Jesus! Eu nunca permitirei que me tratem tão mal como Jesus foi tratado, etc.) O que vocês acham da maneira com que Jesus foi tratado? Como sabem que vocês têm grande valor aos olhos de Jesus? (Porque Ele sofreu terrivelmente para nos salvar.) Vamos agradecer-Lhe juntos:

AGRADEÇO A JESUS PORQUE SE DISPÔS A SOFRER POR NÓS.

Verso para decorar

Com antecedência, escrever cada palavra do verso para decorar em um curativo (*Band-aid*) separado: “Mas Ele foi traspassado por causa das nossas transgressões, [...] e pelas Suas feridas fomos curados!” Isaías 53:5.

Você precisa de:

- curativos adesivos

Distribuir os curativos entre as crianças.

Jesus foi espancado e muito ferido ao enfrentar o julgamento por nós. Nosso verso para decorar explica como Jesus seria ferido. Essa foi uma profecia escrita mais de 700 anos antes de tudo realmente acontecer a Jesus. Ajudar as crianças a grudar os curativos na ordem correta. Depois, removê-los e pedir que os coloquem na ordem novamente.

Você precisa de:

- palitos de sorvete (usados na *Atividade Preparatória B*)
- Bíblias

Estudo da Bíblia

Dar a seis crianças um jogo de palitos de sorvete (usados na *Atividade Preparatória B*), sendo um palito para cada criança. (Escolher crianças que saibam ler bem.) Começando com o palito de número 1 e seguindo na devida ordem, pedir que cada criança, uma por vez, procure o texto bíblico marcado no seu palito e o leia em voz alta. Quando todas terminarem, terão lido um relato bíblico de cada um dos seis julgamentos de Jesus.

Analisando

Por que vocês acham que os inimigos de Jesus O fizeram passar por tantos julgamentos? (Ninguém podia provar coisa nenhuma contra Ele; eles precisavam ficar tentando provar que Ele deveria ser condenado à morte; era necessária a aprovação romana para as sentenças de morte; Pilatos e Herodes não queriam condenar Jesus à morte, etc.) Acham que algum desses seis julgamentos foi justo? Vocês já agradeceram a Jesus o fato de Ele ter deixado que O espancassem por amor a vocês? Vamos agradecer-Lhe agora mesmo dizendo juntos nossa mensagem de hoje:

AGRADEÇO A JESUS PORQUE SE DISPÔS A SOFRER POR NÓS.

Fazer uma curta oração de agradecimento antes de passar para a próxima atividade.

3

APLICAÇÃO DA LIÇÃO**Você precisa de:**

- papel
- caneta
- fita
- corda fina

Nó de agradecimento

Dar tempo para respostas. *A multidão maldosa amarrou as mãos de Jesus com cordas e nós apertados. Eles queriam matar Jesus. Vocês gostariam de agradecer a Jesus que sofreu tanto por vocês? Vamos escrever uma mensagem de agradecimento para Jesus. Distribuir papeizinhos para as crianças escreverem uma pequena mensagem de agradecimento. (Adultos ajudam se necessário.) Depois, distribuir um pedaço de fita para cada criança. Cada um de vocês deve enrolar sua mensagem de agradecimento e amarrá-la dando um nó na fita.*

Analisando

Quando vocês virem o nó na fita amarrando a mensagem de agradecimento de que se lembrarão? (Que as mãos de Jesus foram amarradas com cordas e nós por minha causa.) Chamar um voluntário e amarrar-lhe as mãos dando um nó na corda. Vocês permitiriam ser algemados e ter suas mãos amarradas para salvar alguém que nem sequer conhecem ou que nem está se importando com isso? (Não, sim, talvez.) Jesus permitiu. Se vocês realmente sentem e levam a sério o que diz nossa mensagem, digam comigo:

AGRADEÇO A JESUS PORQUE SE DISPÔS A SOFRER POR NÓS.

COMPARTILHANDO A LIÇÃO

“Muito obrigado, Jesus!”

Dar a cada criança dois pedaços curtos de corda fina para ajudá-las a se lembrarem do sofrimento de Jesus por elas. Pedir que façam um nó em cada pedaço de corda.

Essas cordas nos ajudarão a lembrar do quanto Jesus sofreu por nós. Guardem um pedaço de corda com o nó para vocês e deem o outro para alguém durante a semana enquanto contam a essa pessoa como estão agradecidos por Jesus ter sofrido por vocês. Cada vez que olharem para sua corda, agradeçam a Jesus Seu maravilhoso amor.

Analizando

Jesus deu a Si mesmo como um presente, uma dádiva a cada um de nós. Procurem agradecer-Lhe todos os dias, principalmente ao olharem para esse pedaço de corda com o nó. Se vocês falarem a outros a respeito do que Jesus fez por vocês, Ele ficará muito feliz. Deem o segundo pedaço de corda a alguém para que essa pessoa também possa agradecer a Jesus. Contem a ela o que Jesus fez por vocês e por ela. Então, façam com ela uma oração de agradecimento a Jesus. Agora, vamos fazer da nossa mensagem uma oração de agradecimento. Vamos orar juntos:

AGRADEÇO A JESUS PORQUE SE DISPÔS A SOFRER POR NÓS.

ENCERRAMENTO

Cantar “Deus é Muito Bom pra Mim” (ver p. 109, CD faixa 5).

Lembrar às crianças de estudar a Lição da Escola Sabatina e fazer as atividades diárias todos os dias.

Você precisa de:

- dois pedaços de corda fina para cada criança

16 de março de 2019

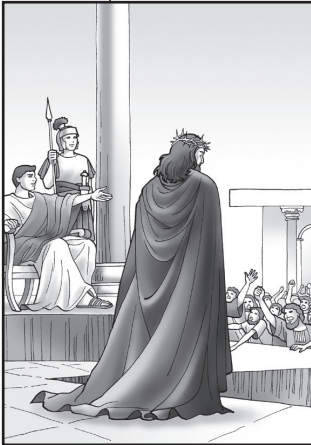

Por mim!

ADORAÇÃO

Sempre nos lembramos do que Jesus fez por nós.

VERSO PARA DECORAR

“Porque Deus amou ao mundo de tal maneira que deu o Seu Filho unigênito, para que todo o que Nele crê não pereça, mas tenha a vida eterna.” João 3:16, ARA.

REFERÊNCIAS

Mateus 27:15-66; Marcos 15:6-47; Lucas 23:13-56; João 18:39–19:42; *O Desejado de Todas as Nações*, p. 731-764.

OBJETIVOS

A criança deverá:

SABER que a morte de Jesus revela o grande amor de Deus por nós.

SENTIR-SE profundamente agradecida a Jesus, o Único que pode nos salvar.

RESPONDER aceitando Jesus como seu Salvador pessoal.

MENSAGEM CENTRAL

Desejo que Jesus seja meu Salvador pessoal.

Resumo da lição

Pilatos considerou Jesus inocente novamente – depois de Herodes enviá-Lo de volta. Ele disse ao povo que Jesus seria açoitado e depois solto. A multidão exigiu que Jesus fosse morto e Barrabás fosse libertado. Pilatos se sujeitou à exigência do povo e entregou Jesus para ser crucificado. Barrabás foi solto e Jesus foi açoitado e levado ao Gólgota. Ele não conseguiu carregar a cruz. Então, Simão Cireneu foi obrigado a carregá-la. Jesus foi pregado à cruz e levantado entre dois ladrões. Um deles pediu que Jesus Se lembrasse dele quando entrasse em Seu reino, e Jesus prometeu que o faria. Jesus morreu de quebrantamento do coração por causa da dor pelos pecados do mundo. Os amigos de Jesus O sepultaram antes do sábado no sepulcro de José.

Esta lição fala sobre adoração. Palavras não podem expressar a dor e angústia que Jesus suportou ao morrer por nós, sozinho. Sua suprema dádiva de Si mesmo tem inspirado cristãos através dos séculos a adorá-Lo, a expressar gratidão por palavras e atos, e a aceitá-Lo na vida como seu Salvador pessoal.

Enriquecimento para o professor

“Tanto José quanto Nicodemos haviam sido intencionalmente excluídos do julgamento de Jesus perante o Sinédrio, pois anteriormente eles haviam falado em favor de Jesus e frustraram os planos

de silenciar o Salvador. [...] Então, eles corajosamente se adiantaram para fazer o que nenhum outro amigo de Jesus podia fazer. Na crucifixão, Nicodemos testemunhou o cumprimento do que Jesus tinha dito três anos antes sobre o levantamento do Filho do homem (Jo 3:14, 15); e, para ele, as cenas vívidas daquele dia constituíam uma evidência positiva da divindade de Cristo” (CBASD, v. 5, p. 596).

Decoração da sala

Ver lição 1

Programação			
Parte do programa	Minutos	Atividades	Material necessário
Boas-vindas		Receber as crianças à porta.	
1 Atividades preparatórias	até 10	A. Fazendo uma cruz B. Espinhos	madeira ou papelão para fazer uma cruz grande (1,50 m a 2 m de altura), papel para placa, canetinhas coloridas galho de uma planta com espinhos
* Oração e louvor * Esta atividade pode ser feita em qualquer momento da programação.	até 10	Confraternização Cânticos sugestivos Missões Ofertas Oração	
2 Lição bíblica	até 20	Vivenciando a história Verso para decorar Estudo da Bíblia	pedaço de madeira medindo aproximadamente 1,80 m, prego grande, martelo, efeito sonoro imitando terremoto, tecido grosso dobrado várias vezes papel sulfite Bíblias
3 Aplicação da lição	até 15	Eu O aceito!	palavra AMOR escrita em tamanho grande para que todos vejam, caneta, cartãozinho em branco para cada criança, fita adesiva
4 Compartilhando a lição	até 15	Jesus – meu Salvador pessoal	cópias do cartão (ver p. 92), quadro de giz ou branco, giz ou marcador, Bíblias, canetinhas coloridas, material de artesanato
5 Encerramento			

BOAS-VINDAS

Saudar as crianças à porta. Perguntar como foi a semana, se algo as deixou alegres ou as entristeceu. Iniciar a atividade preparatória escolhida.

1

ATIVIDADES PREPARATÓRIAS

Escolher uma ou mais atividades que se adaptem melhor à situação da classe.

Você precisa de:

- madeira ou papelão para fazer uma cruz grande (1,50 m a 2 m de altura)
- papel para placa
- canetinhas coloridas

A. Fazendo uma cruz

Ajudar as crianças a fazer uma cruz grande de madeira ou papelão. Pedir que façam uma placa como a que foi fixada na cruz: “JESUS NAZARENO, REI DOS JUDEUS” (ver João 19:19.) Fixar a placa na parte superior da cruz. Guardar a cruz para ser usada mais tarde na *Aplicação da lição*.

Analizando

Na semana passada estudamos sobre o sofrimento de Jesus. Nesta semana, aprenderemos sobre a cruz. Que sentimentos vocês têm quando pensam na cruz? (Pesar; tristeza pelos nossos pecados; dó de Jesus.) Como vocês querem agradecer a Jesus o que Ele fez por vocês? Nossa mensagem de hoje é uma das formas de agradecer a Jesus o que Ele fez por nós:

DESEJO QUE JESUS SEJA MEU SALVADOR PESSOAL.

Você precisa de:

- galho de uma planta com espinhos

B. Espinhos

Permitir que as crianças toquem os espinhos e pressionem levemente os espinhos contra a própria pele.

Analizando

Como sentimos que os espinhos são? (Agudos, cortantes.) O que aconteceria se pressionássemos com força alguns espinhos em nossa pele? (Eles nos feririam.) O que acontece quando a pele é perfurada? (Sai sangue.) A Bíblia nos diz que soldados cruéis fizeram uma coroa de espinhos e a pressionaram sobre a cabeça de Jesus. Os espinhos fizeram parte do sofrimento de Jesus ao morrer por nós na cruz. Morrendo por nós, Jesus ofereceu a Si mesmo como nosso Salvador. Nossa mensagem de hoje é:

DESEJO QUE JESUS SEJA MEU SALVADOR PESSOAL.

*

ORAÇÃO E LOUVOR

Confraternização

Quando for conveniente, contar aos alunos sobre as alegrias e tristezas relatadas no momento da chegada das crianças. Dar tempo para que compartilhem experiências do estudo da lição da semana e recapitem o verso para decorar. Dar calorosas boas-vindas às visitas e entregar-lhes um cartãozinho, adesivo ou lembrancinha. Comemorar aniversários (orar pelos aniversariantes), eventos especiais ou conquistas dignas de menção.

Cânticos sugestivos

“Deus Amou o Mundo” (ver p. 111, CD faixa 32).

“Foi por Você Também” (ver p. 113, CD *Tempo de Louvar*, Primários-Ano A, faixa 17).

Missões

Apresentar o *Informativo Mundial das Missões* ou algum relato missionário disponível.

Ofertas

Nossas ofertas irão ajudar pessoas em [nome do lugar que será beneficiado com as ofertas do trimestre] a aprender sobre o sacrifício de Jesus e O aceitar como seu Salvador pessoal.

Oração

Jesus sofreu e morreu para que todos os que escolham ser salvos tenham a vida eterna. Agora, vamos nos ajoelhar e agradecer a Jesus esse tão grande amor. Pedir que Deus abençoe cada criança para que todas queiram sempre ter Jesus como seu Salvador pessoal.

2

LIÇÃO BÍBLICA

Vivenciando a história

Com antecedência, ler a história da lição como relatada aqui e preparar-se para seguir as orientações dadas a fim de obter melhor resultado.

– Eu examinei este Homem, e Ele é inocente! – argumentou Pilatos. – Mandarei açoitá-Lo, mas depois O libertarei.

Um grande clamor foi ouvido entre a multidão.

– Mate-O! Mate-O! Solte Barrabás! – a multidão gritava cada vez mais alto.

Era costume soltar um prisioneiro durante a festa da Páscoa. A multidão estava exigindo que um terrível criminoso fosse solto, e que o inocente Jesus fosse levado à morte.

Pilatos era o governador, mas temia o povo. Finalmente, ele permitiu que o povo fizesse o que desejava. Pilatos sabia que Jesus não era culpado de crime nenhum. Mesmo assim, O entregou à multidão maldosa. Então, soltou Barrabás da prisão.

Milhares de pessoas se enfileiravam em ambos os lados do caminho enquanto Jesus Se movia com grande esforço para frente. Ele cambaleava sob o peso de Sua cruz. *[Permitir que as crianças, uma por vez, experimentem carregar nos ombros o pedaço de madeira que você preparou.]* A maior parte das pessoas ria e caçoava de Jesus. Seus amigos e seguidores choravam.

Jesus, finalmente, caiu. Ele não tinha mais forças físicas, depois de ter sido açoitado e torturado. Os soldados agarraram um homem de aparência forte que se encontrava perto. Estranho em Jerusalém, Simão, um viajante da cidade de Cirene, foi forçado a carregar a cruz de Jesus.

Eles alcançaram o lugar chamado Calvário – lugar em que os criminosos eram crucificados. Os soldados empurraram rudemente Jesus sobre a cruz. Pregaram longos pregos através de Seus pulsos e pés. *[Mostrar o prego grande e o martelo e perguntar: Como acham que seria ter um prego bem grande martelado através das mãos e pés de cada um de vocês?]* Depois, levantaram a cruz e a jogaram em um buraco no solo a fim de que ficasse de pé. A dor foi terrível. A crucificação era a mais dolorosa e cruel maneira de matar alguém. Mas Jesus orava: “Pai, perdoa-lhes, pois não sabem o que estão fazendo.”

Você precisa de:

- pedaço de madeira medindo aproximadamente 1,80 m
- prego grande
- martelo
- efeito sonoro imitando terremoto
- tecido grosso dobrado várias vezes

A multidão observava enquanto os líderes caçoavam de Jesus.

– Ele salvou outras pessoas, mas não pode salvar a Si mesmo! – eles zombavam.

Os soldados também riam de Jesus. Eles fizeram uma placa e a colocaram acima da cabeça de Jesus. “Este é o Rei dos Judeus”, dizia a placa.

Dois criminosos foram crucificados junto a Jesus. Um de cada lado. Um dos homens zombava de Jesus, dizendo:

– Você não é o Cristo? Salve a você mesmo e a nós!

O outro ladrão respondeu, protestando:

– Nós merecemos morrer, mas este Homem não fez nada errado! – e voltando-se para Jesus, disse: – Lembra-Te de mim, quando vieres em Teu reino.

E Jesus prometeu que Se lembraria.

Ao meio-dia, a luz do Sol desapareceu. Ficou escuro até às três horas da tarde quando Jesus exclamou: “Pai, nas Tuas mãos entrego o Meu espírito!” e morreu.

Quando Jesus morreu, a terra tremeu. *[Tocar os efeitos sonoros imitando terremoto.]* Ao mesmo tempo, a cortina do templo se rasgou em duas partes de alto a baixo. Somente Deus ou Seus anjos podiam rasgar aquela grossa cortina. Ela era muito grossa!* *[Permitir que as crianças tentem rasgar o tecido grosso dobrado que foi providenciado.]*

Os soldados romanos se surpreenderam de que Jesus tivesse morrido tão rápido. Mas não foi a terrível dor da crucifixão que matou Jesus. O peso dos pecados do mundo inteiro foi colocado sobre Jesus. Todo pecado já então cometido e todo pecado ainda a ser cometido. Jesus morreu de quebrantamento do coração. Foram nossos pecados que O mataram.

Um homem bondoso, chamado José, foi a Pilatos e pediu o corpo de Jesus. José colocou o corpo de Jesus em uma sepultura nova. Uma sepultura talhada na rocha. Era a sepultura que José fizera para ele mesmo. Uma grande pedra foi rolada à entrada da sepultura para lacrá-la.

As horas daquela sexta-feira à tarde avançavam. Finalmente, tudo se aquietou.

Analizando

Dar tempo para respostas. *O que vocês fariam se estivessem lá e vissem o esforço de Jesus para carregar Sua cruz? Como se sentem depois de ouvir essa história sobre Jesus? Por que Jesus passou por essa terrível experiência? Vocês querem que Ele seja seu Salvador pessoal? Se esse é o desejo de vocês, digam junto comigo a mensagem de hoje:*

DESEJO QUE JESUS SEJA MEU SALVADOR PESSOAL.

Você precisa de:

- papel sulfite

Verso para decorar

Dar uma folha de papel sulfite para cada criança. Fazer uma cruz em dobradura seguindo as instruções a seguir. Pedir que as crianças escrevam na cruz o verso para decorar. Repetir o verso até que todos saibam de cor. Enfatizar o amor de Deus ao dar Seu Filho para morrer por nós.

Dobrar o papel para baixo cerca de 1/3 de distância desde a parte de cima (1); dobrar ao meio no sentido do comprimento (2); dobrar diagonalmente para baixo partindo do canto superior direito (3); cortar como está indicado (4); abrir a dobradura (5).

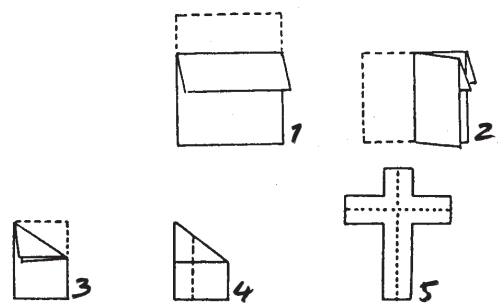

Estudo da Bíblia

Pedir a crianças voluntárias que leiam bem se revezem lendo um verso cada uma de Lucas 23:26-49.

Vamos viajar pela estrada que leva ao Calvário, o caminho da cruz. Escolham a melhor resposta para cada uma das seguintes perguntas. Ler cada pergunta em voz alta. Pedir que as crianças voluntárias leiam o texto bíblico e deem as respostas.

1. Simão Cireneu foi forçado a carregar a cruz de Jesus? (Lucas 23:26)
Verdadeiro ou Falso?
2. Que fizeram as mulheres por Jesus? (Lucas 23:27)
a. Riram Dele b. Cuspiram Nele c. Choraram por Ele
3. Quantos ladrões foram crucificados com Jesus? (Lucas 23:32)
a. Três b. Dois c. Um
4. Quem foi a última pessoa que Jesus prometeu salvar? (Lucas 23:39-43)
a. Simão Cireneu b. Um soldado c. O ladrão na cruz
5. O que sobreveio a toda a Terra durante três horas? (Lucas 23:44)
a. Chuva b. Luz solar c. Trevas
6. Quais foram as últimas palavras de Jesus antes de morrer? (Lucas 23:46)
a. “Tenho sede” b. “Pai, em Tuas mãos entrego Meu espírito” c. “Pai, perdoa-lhes, pois não sabem o que estão fazendo”

Analizando

Que parte da história da crucifixão de Jesus é mais importante para vocês? (Aceitar respostas.) Que pensam a respeito do que Jesus sofreu por vocês? (Ficamos pasmados; eu jamais faria o que Ele fez sem desistir. Eu não mereço. Quero aceitar tudo o que Ele fez por mim com muita gratidão.) O sofrimento de Jesus foi em vão? Por quê? Se vocês realmente pensam assim, falem junto comigo a mensagem de hoje:

DESEJO QUE JESUS SEJA MEU SALVADOR PESSOAL.

3

APLICAÇÃO DA LIÇÃO

Eu O aceito!

Dar tempo para respostas. *O que vocês pensam quando ouvem a palavra “amor”?* (Dar, cuidar, sentir-se bem, etc.) Digam juntos o verso para decorar: “Porque Deus amou ao mundo de tal maneira que deu o Seu Filho unigênito, para que todo o que Nele crê não pereça, mas tenha a vida eterna.” João 3:16, ARA. *O que torna o amor de Deus muito mais especial do que o amor que recebemos de outros?* (Deus deu Seu próprio Filho Jesus para morrer por nós. Ele ama todas as pessoas – mesmo que elas não O amem.) *Vocês gostariam de pedir a Jesus hoje para ser seu melhor Amigo e Salvador?* Dar um cartãozinho a cada criança que disser “Sim”. Pedir que escrevam o próprio nome no cartãozinho e fixem o cartão na cruz feita na *Atividade preparatória A*. Enquanto as crianças vão até a cruz, cantar juntos “Deus é Muito Bom pra Mim” (ver p. 109, CD faixa 5).

Analizando

Quando pedem que Jesus seja seu melhor Amigo e seu Salvador, vocês estão aceitando Jesus como Salvador pessoal. Dar tempo para respostas. Por que vocês querem que Jesus

Você precisa de:

- Bíblias

Você precisa de:

- palavra AMOR escrita em tamanho grande para todos vejam
- caneta
- cartãozinho em branco para cada criança
- fita adesiva

seja seu Salvador pessoal? Como pensam que Jesus Se sente quando vocês O aceitam como Salvador pessoal? Como vocês se sentem? Se realmente se sentem assim, digam comigo a mensagem de hoje:

DESEJO QUE JESUS SEJA MEU SALVADOR PESSOAL.

4

COMPARTILHANDO A LIÇÃO

Você precisa de:

- cópias do cartão (ver p. 92)
- quadro de giz ou branco
- giz ou marcador
- Bíblias
- canetinhas coloridas
- material de artesanato

Jesus – meu Salvador pessoal

Com antecedência, fazer cópias do cartão para cada criança.

Quando vocês aceitam Jesus como seu Salvador pessoal é importante que digam isso a Ele todos os dias. Para se manterem sempre perto Dele, devem fazer o seguinte (escrever no quadro enquanto menciona):

1. Conversar diariamente com Ele; 2. Ler Sua Palavra, a Bíblia; 3. Compartilhar a história de Jesus com outras pessoas.

Neste momento, façam uma oração silenciosa dizendo a Jesus quanto O amam e mostrando gratidão a Ele por ter morrido por nós na cruz. Dar tempo para que todos orem.

Vamos ler juntos o que está escrito em João 3:16. Abrir a Bíblia e ler.

Agora, vamos fazer um cartão com as palavras do verso para decorar para dar a alguém. Dar a cada criança uma cópia do cartão. Pedir que escrevam o verso para decorar e enfeitem com o material disponível.

Quando vocês derem esse cartão para alguém, digam à pessoa o verso para decorar que está escrito nele.

Analisando

Dar tempo para respostas. *Vocês gostam de conversar com Jesus? Por quê? O que pensam a respeito da Bíblia? (Contém muitas histórias interessantes; nós não entendemos tudo que está na Bíblia; ela nos diz o que é preciso para ser salvos.) Mesmo que vocês não entendam tudo o que está escrito na Bíblia, podem apreciar e agradecer a Jesus o que entendem. Mais tarde aprenderão mais. A quem vocês darão o cartão com o salva-vidas? Que dirão à pessoa? Vamos dizer juntos nossa mensagem mais uma vez:*

DESEJO QUE JESUS SEJA MEU SALVADOR PESSOAL.

5

ENCERRAMENTO

Fazer juntos uma oração e cantar “Deus é Muito Bom pra Mim” (ver p 109, CD faixa 5). Lembrar às crianças de estudar a Lição da Escola Sabatina e fazer as atividades diárias da lição.

Ele ressuscitou!

ADORAÇÃO

Sempre nos lembramos do que Jesus fez por nós.

VERSO PARA DECORAR

“Ele não está aqui! Ressuscitou!” Lucas 24:6.

REFERÊNCIAS

Mateus 28:1-15; Marcos 16:1-14; Lucas 24:1-49; João 20:1-31;
O Desejado de Todas as Nações, p. 769-808.

OBJETIVOS

A criança deverá:

SABER que Jesus alcançou a vitória sobre o pecado e a morte; Ele é o Vencedor!

SENTIR-SE confiante e feliz por poder ser vencedora pelo que Jesus fez por ela.

RESPONDER louvando a Jesus por ter alcançado a vitória.

MENSAGEM CENTRAL

Porque Jesus vive, escolho ter um futuro feliz com Ele!

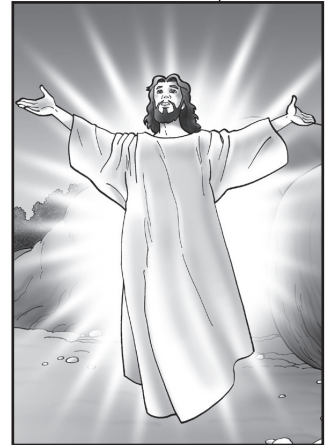

Resumo da lição

Durante o sábado, Jesus descansou no sepulcro lacrado. No domingo de madrugada um terremoto sacudiu a terra e um anjo removeu a grande pedra que lacrava o sepulcro. Jesus ressuscitou e os soldados ficaram apavorados. Fugiram e contaram a todos o que tinham visto.

As mulheres foram ao sepulcro e o encontraram vazio! O anjo lhes disse que Jesus havia ressuscitado. As mulheres foram rapidamente contar aos discípulos. Eles não acreditaram e Pedro e João foram ver por si mesmos. Maria Madalena procurou e viu o Mestre. Jesus alcançou a vitória sobre o pecado e a morte!

Esta lição fala sobre adoração. Adoramos um Salvador ressuscitado. Porque Ele ressuscitou, temos a esperança de um futuro feliz com Ele agora e também na Nova Terra. Essa felicidade pode começar hoje mesmo!

Enriquecimento para o professor

“Cristo saiu do sepulcro glorificado, e a guarda romana O contemplou. Seus olhos fixaram-se no rosto Daquele a quem, havia tão pouco, tinham escarnecido e ridicularizado. [...]”

“Tremendo de temor, faces desmaiadas, os guardas testemunharam da ressurreição de Cristo. Disseram tudo, exatamente como tinham visto. [...] Com doloroso acento, disseram: Foi o Filho de Deus que foi crucificado; ouvimos um anjo proclamá-Lo a Majestade do Céu, o Rei da glória. [...]”

“Quando Cristo ressurgiu, trouxe do sepulcro uma multidão de cativos. O terremoto, por ocasião de Sua morte, abriu-lhes o sepulcro e, ao ressuscitar Ele, ressurgiram juntamente. Eram os que haviam colaborado com Deus, e que à custa da própria vida tinham dado testemunho da verdade. Agora deviam ser testemunhas Daquele que os ressuscitou dos mortos. [...]

“Aqueles, porém, que ressurgiram por ocasião da ressurreição de Cristo, saíram para a vida eterna. Ascenderam com Ele, como troféus de Sua vitória sobre a morte e o sepulcro” (Ellen G. White, *O Desejado de Todas as Nações*, p. 780, 781, 786).

Decoração da sala

Ver lição 1.

Programação

Parte do programa	Minutos	Atividades	Material necessário
Boas-vindas		Receber as crianças à porta.	
1 Atividades preparatórias	até 10	A. Que é o sepulcro? B. Rolando uma pedra	caixa grande de papelão coberta com papel-pedra tampa de caixa de sapato ou papelão, copo descartável, pedra menor do que a boca do copo, grampeador
* Oração e louvor * Esta atividade pode ser feita em qualquer momento da programação.	até 10	Confraternização Cânticos sugestivos Missões Ofertas Oração	uma pedra de tamanho médio, fita-crepe, caneta
2 Lição bíblica	até 20	Vivenciando a história Verso para decorar Estudo da Bíblia	pedra pequena para cada criança Bíblias Bíblias
3 Aplicação da lição	até 15	Lembrem-se!	saquinhos plásticos com vários itens (ver atividade), caixinha vazia, caixa grande
4 Compartilhando a lição	até 15	Está vazio	Bíblias, copinhos descartáveis, pedaços de barbante medindo 30 cm, lápis, papel-alumínio (pedaços de 8 x 8 cm)
5 Encerramento			

BOAS-VINDAS

Saudar as crianças à porta. Perguntar como foi a semana, se algo as deixou alegres ou as entristeceu. Iniciar a atividade preparatória escolhida.

1

ATIVIDADES PREPARATÓRIAS

Escolher uma ou mais atividades que se adaptem melhor à situação da classe.

A. Que é um sepulcro?

Colocar uma caixa grande de papelão no centro da sala. Pedir que as crianças formem um círculo em volta da caixa. *Depois que Jesus morreu na cruz, Seu corpo foi colocado em um sepulcro. Vamos imaginar que esta caixa seja um sepulcro. Uma criança de cada vez poderá entrar neste “sepulcro”. A história de hoje é sobre algo muito interessante que aconteceu no sepulcro em que Jesus foi sepultado.*

Analizando

Vocês gostariam de ser colocados dentro de uma caixa escura? (Sim; não.) Assim era o sepulcro em que Jesus foi colocado. Mas a história do sepulcro se torna interessante. Ela nos leva à mensagem de hoje. Vamos repeti-la juntos:

PORQUE JESUS VIVE, ESCOLHO TER UM FUTURO FELIZ COM ELE!

Você precisa de:

- caixa grande de papelão coberta com papel-pedra

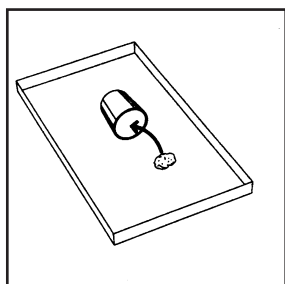

B. Rolando uma pedra

Preparar uma prancha para rolar a pedra usando a tampa da caixa de sapato com a parte interna virada para cima ou um simples pedaço de papelão. Colocar o copo descartável deitado de lado mais ou menos no centro da tampa ou papelão e grampeá-lo.

Quando Jesus foi depositado no sepulcro, uma enorme pedra foi rolada na frente da entrada. Vamos tentar rolar uma pedra dentro do copo que está servindo de caverna.

Quando chegar a vez de cada criança, dizer: *Aguarde um sinal para começar. Então, sem tocar a pedra, procure fazê-la rolar para dentro do copo.* Dar um certo tempo para cada criança tentar (talvez contando até 20, etc.) e então, passar a vez para outra criança.

Analizando

Como vocês conseguiram fazer a pedra rolar sem tocá-la? (Inclinando o papelão e deixando a pedra rolar até cair dentro do copo.) Foi fácil ou difícil de conseguir? (Fácil; difícil.) Hoje, vamos ouvir uma história bíblica sobre uma enorme pedra que fechou a entrada de uma caverna. Nossa mensagem de hoje é:

PORQUE JESUS VIVE, ESCOLHO TER UM FUTURO FELIZ COM ELE!

Você precisa de:

- tampa de caixa de sapato ou papelão
- copo descartável
- pedra menor do que a boca do copo
- grampeador

*

ORAÇÃO E LOUVOR

Confraternização

Quando for conveniente, contar aos alunos sobre as alegrias e tristezas relatadas no momento da chegada das crianças. Dar tempo para que compartilhem experiências do estudo da lição da semana e recapitem o verso para decorar. Dar calorosas boas-vindas às visitas e entregar-lhes um cartãozinho, adesivo ou lembrancinha. Comemorar aniversários (orar pelos aniversariantes), eventos especiais ou conquistas dignas de menção.

Cânticos sugestivos

“Ele Não Está Aqui” (ver p. 113, CD faixa 10).

“Ele Está Vivo” (ver p. 111, CD faixa 11).

Missões

Apresentar o *Informativo Mundial das Missões* ou algum relato missionário disponível.

Ofertas

Nossa oferta de hoje ajudará pessoas em [nome do lugar que será beneficiado com as ofertas do trimestre] a aprender as boas-novas a respeito de um futuro feliz com Jesus.

Você precisa de:

- uma pedra de tamanho médio
- fita-crepe
- caneta

Oração

Pensem em algum problema que vocês enfrentam que parece pesado como uma pedra. Dar a cada criança um pedaço de fita-crepe medindo aproximadamente 8 cm. Em seu pedaço de fita, escrevam uma palavra que descreva seu problema pesado. Fixem sua fita na pedra. Agora, vamos orar individualmente em silêncio a respeito desses problemas. Encerrar os momentos de oração agradecendo a Deus que nos ajuda em nossos pesados problemas.

2

LIÇÃO BÍBLICA

Você precisa de:

- pedra pequena para cada criança

Vivenciando a história

Antes de começar a contar a história, combinar e praticar com as crianças o seguinte:

Palavras:
terremoto
anjo
pedra

Ações:
bater os pés no chão
cobrir os olhos
rolar sua pedrinha de um lado para outro

Depois do maior sofrimento, Jesus morreu na cruz na sexta-feira à tarde. Embora Ele estivesse morto, os sacerdotes ainda se preocupavam com Ele. Assim, os sacerdotes designaram 100 soldados para guardar a sepultura em que Ele estava.

No domingo de manhãzinha, um **terremoto** [bater os pés] sacudiu a terra. Um **anjo** [cobrir os olhos] poderoso, tão brilhante como a luz do Sol, apareceu e rolou a **pedra** [rolar a pedra] que

fechava a entrada do túmulo. Os soldados arregalaram os olhos enquanto Jesus saía da sepultura. Perceberam, então, que haviam crucificado o Filho de Deus! Rapidamente, correram para a cidade e contaram a todos o que tinham visto.

Alguns dos soldados contaram aos chefes dos sacerdotes. Eles descreveram o **terremoto** [*bater os pés*], o **anjo** [*cobrir os olhos*] que havia rolado a pesada **pedra** [*rolar a pedra*] e contaram que viram Jesus saindo da sepultura – vivo!

O rosto dos sacerdotes ficou pálido. Eles estavam muito amedrontados. As pessoas não devem saber que Jesus está vivo, pensaram.

Atordoado, Caifás, o sumo sacerdote, mal conseguia falar:

– Esperem! Esperem! – gritou ele enquanto os soldados se voltavam para ir embora. – Vocês não devem falar a ninguém sobre o que viram. Digam que os discípulos de Jesus vieram de noite e roubaram Seu corpo enquanto vocês dormiam.

Os soldados ficaram horrorizados! Se dissessem que haviam dormido em seu posto, poderiam ser mortos! A história que Caifás queria que eles contassem era mentira, e eles sabiam muito bem.

Os sacerdotes sabiam o que os soldados estavam pensando. Rapidamente, prometeram-lhes dinheiro. Então, pediram que Pilatos não punisse os soldados. Mas Pilatos interrogou os soldados. Eles lhe contaram sobre o **terremoto** [*bater os pés*] e sobre o **anjo** [*cobrir os olhos*] que com facilidade removera a **pedra** [*rolar a pedra*] da entrada do sepulcro. Descreveram Jesus saindo da sepultura – vivo! Pilatos percebeu, então, que cometera um engano ao condenar Jesus. Mas em vez de admiti-lo, concordou em proteger os soldados.

Pouco tempo depois de os soldados terem partido para a cidade, Maria Madalena chegou à sepultura. Ela encontrou o sepulcro vazio e correu para avisar os discípulos.

– Eles levaram embora nosso Senhor! – ela disse chorando – e não sei onde O puseram!

Outras mulheres também foram à sepultura naquela manhã. Mas Jesus não estava lá! Na sexta-feira elas não tiveram oportunidade de preparar o corpo de Jesus com as especiarias usadas para o sepultamento naqueles dias. As mulheres queriam fazer isso. Mas Jesus não estava lá.

O **anjo** [*cobrir os olhos*] que tinha rolado a **pedra** [*rolar a pedra*] conversou gentilmente com as mulheres.

– Não fiquem com medo. Ele não está aqui. Ele ressuscitou como disse que faria. Vão rapidamente e contem a Seus amigos. Jesus encontrará vocês na Galileia.

As mulheres se apressaram a ir ao encontro dos discípulos para dar-lhes a mensagem do **anjo** [*cobrir os olhos*].

Maria Madalena ainda não tinha ouvido as boas-novas. Depois de ter contado aos discípulos que Jesus havia sido levado embora, Pedro e João foram apressadamente à sepultura para ver por si mesmos. Maria os seguiu, mas quando eles retornaram para Jerusalém, ela ficou para trás.

Cheia de mágoa, ela chorava enquanto olhava a sepultura vazia. Então, ela viu dois **anjos** [*cobrir os olhos*].

– Mulher, por que você está chorando? – perguntou um deles.

– Porque levaram o meu Senhor – respondeu ela. Então, se voltou para ir embora.

De repente, outra voz lhe perguntou:

– Por que você está chorando?

– Diga-me onde Ele está – suplicou ela.

– Maria! – a voz gentil falou novamente.

De repente, Maria compreendeu. Aquele não era um estranho. Era o próprio Jesus! Cheia de alegria, ela olhou para Seu rosto.

– Vá e conte a Meus discípulos – disse Ele.

Maria saiu ao encontro dos discípulos com a alegre mensagem:

– Jesus está vivo! Ele ressuscitou. Eu O vi!

Sim, Jesus está vivo! Ele é nosso Salvador ressuscitado. E porque Ele vive, você e eu podemos escolher ter um futuro feliz com Ele. Que é esse futuro? Felicidade e vida eterna com Jesus. E essa felicidade pode começar agora mesmo ao nos entregarmos a Ele e O aceitarmos como nosso Salvador.

Analisando

Dar tempo para respostas. *Quando viram Jesus, o que os soldados que estiveram guardando o sepulcro perceberam? Por que vocês pensam que os soldados concordaram em mentir sobre a ressurreição de Jesus?*

Em Lucas 24:10, 11, a Bíblia diz que os discípulos não acreditaram quando as mulheres lhes contaram que Jesus havia ressuscitado. Por que será que eles não acreditaram? Vocês acreditam? Como isso faz vocês se sentirem?

Lembrem-se de nossa mensagem. Vamos repeti-la juntos:

PORQUE JESUS VIVE, ESCOLHO TER UM FUTURO FELIZ COM ELE!

Você precisa de:

- Bíblias

Verso para decorar

Pedir que as crianças encontrem Lucas 24:6 em sua própria Bíblia e leiam o verso para decorar: “Ele não está aqui! Ressuscitou!”

Cantar a música “Ele Está Vivo” (ver p. 111, CD faixa 11). Repetir o verso até que todos saibam de cor.

Você precisa de:

- Bíblias

Estudo da Bíblia

Quando Jesus ressuscitou, muitas pessoas se surpreenderam. Elas na realidade não acreditaram que isso pudesse acontecer. Pedir que as crianças procurem os textos bíblicos na própria Bíblia para responder às seguintes perguntas:

1. Quem dos seguidores de Jesus descobriu que Ele estava vivo? (Lucas 24:1-4)
2. Como sabiam elas aonde ir? (Lucas 23:55)
3. Por que elas foram ao sepulcro? (Lucas 23:56; 24:1)
4. Por que esperaram até o domingo? (Lucas 23:56)
5. Quem disse às mulheres que Jesus estava vivo? (Lucas 24:4-6)
6. Como agiram os discípulos quando ouviram pela primeira vez as boas-novas? (Lucas 24:11)
7. O que os discípulos precisavam fazer? (João 20:29) Vocês acham que também são mais felizes quando fazem isso?
8. Que tipo de futuro com Jesus terão aqueles que crerem Nele? (1 Tessalonicenses 4:16, 17)

Analisando

Uma forma de celebrar as boas-novas da ressurreição de Jesus é crer Nele e adorá-Lo todos os dias. A lição bíblica da semana passada foi triste. Como a lição desta semana faz vocês se sentirem? (Muito felizes, alegres.) Vocês têm motivo para ficar felizes. E porque Jesus ressuscitou, vocês podem escolher ser salvos. Vamos dizer juntos nossa mensagem:

PORQUE JESUS VIVE, ESCOLHO TER UM FUTURO FELIZ COM ELE!

APLICAÇÃO DA LIÇÃO

Lembrem-se!

Colocar um item em cada saquinho plástico de acordo com a lista abaixo. Colocar os saquinhos na caixa. Mostrar um saquinho de cada vez para recapitular juntos as quatro últimas lições.

1. *Pedacço de biscoitinho de trigo.* Jesus comeu Sua última ceia com os discípulos. Então, eles se dirigiram ao Jardim do Getsêmani.

2. *Moeda de prata.* Judas traiu Jesus por 30 moedas de prata.

3. *Pedacço de corda.* Os soldados amarraram as mãos de Jesus com cordas.

4. *Pedacço de tecido vermelho escuro ou roxo.* Os soldados colocaram sobre Jesus um manto real, zombando Dele e cuspidando Nele.

5. *Espinho.* Os soldados colocaram sobre a cabeça de Jesus uma coroa de espinhos.

6. *Pequena cruz de papelão.* Jesus foi forçado a carregar Sua cruz.

7. *Prego.* Os soldados pregaram Jesus na cruz.

8. *Esponja.* Os soldados molharam uma esponja em vinagre e deram para Jesus beber.

9. *Palito enrolado em papel-alumínio.* Jesus morreu, e com uma lança um soldado perfurou o lado do Seu corpo.

10. *Pedacço de gaze.* Jesus foi enfaixado e colocado no sepulcro.

11. *Pedra.* Uma pedra foi colocada à entrada do sepulcro.

12. *Caixinha vazia.* O sepulcro está vazio!

Analisando

Dar tempo para respostas. *O que significa tudo isso para nós?* (Permitir que as crianças compartilhem seus sentimentos.) *Vamos alegremente dizer juntos a mensagem de hoje:*

PORQUE JESUS VIVE, ESCOLHO TER UM FUTURO FELIZ COM ELE!

COMPARTILHANDO A LIÇÃO

Está vazio!

Vamos fazer um bilboquê para dar a um amigo. Isso ajudará vocês a compartilhar a história da ressurreição de Jesus com esse amigo.

Distribuir para cada criança um copinho descartável, um lápis e um quadradinho de papel-alumínio (8 x 8 cm). Mostrar às crianças como usar a ponta do lápis para perfurar o centro do fundo do copo. Então, passar o barbante pelo furo e fazer um nó na ponta do lado de dentro do copo para que o barbante não escape. Depois, prender o papel-alumínio na outra ponta do barbante e amassá-lo formando uma bola. Mostrar para as crianças como movimentar o copinho de modo a conseguir colocar a bola dentro do copinho sem tocá-la.

Você precisa de:

- saquinhos plásticos com: biscoitinho de trigo, moeda de prata, pedacço de corda, pedacço de tecido vermelho escuro ou roxo, espinho, cruz de papelão, prego, esponja, palito enrolado em papel-alumínio, pedacço de gaze, pedrinha
- caixinha vazia
- caixa grande

Você precisa de:

- Bíblias
- copinhos descartáveis
- pedaços de barbante medindo 30 cm
- lápis
- papel-alumínio (pedaços de 8 x 8 cm)

Analizando

O sepulcro em que Jesus foi sepultado provavelmente fosse como uma caverna. Quando a bola está dentro do copo, com que se parece? (Com a pedra que cobria a entrada do sepulcro.) Quando a bola está fora do copo o que acontece? (Ele fica vazio, assim como o sepulcro ficou vazio!) O fato de Jesus ter saído da sepultura é uma boa-nova! Vocês gostam de compartilhar boas-novas com outros? (Sim.) Então, contem a um amigo as boas-novas de que Jesus vive. Deem a essa pessoa o bilboquê de presente para ajudá-la a lembrar-se de que o sepulcro de Jesus está vazio e Ele está vivo! Talvez vocês possam fazer outro brinquedo desses em casa para ajudá-los também a lembrar-se disso. De que queremos nos lembrar sempre?

PORQUE JESUS VIVE, ESCOLHO TER UM FUTURO FELIZ COM ELE!

5

ENCERRAMENTO

Cantar “Ele Está Vivo” (ver p. 111, CD faixa 11). Então, agradecer a Jesus o futuro feliz que Ele nos oferece e que pode começar agora.

Lembrar às crianças de estudar cada dia a Lição da Escola Sabatina e fazer as atividades diárias.

L
i
ç
õ
e
s

11
e
13

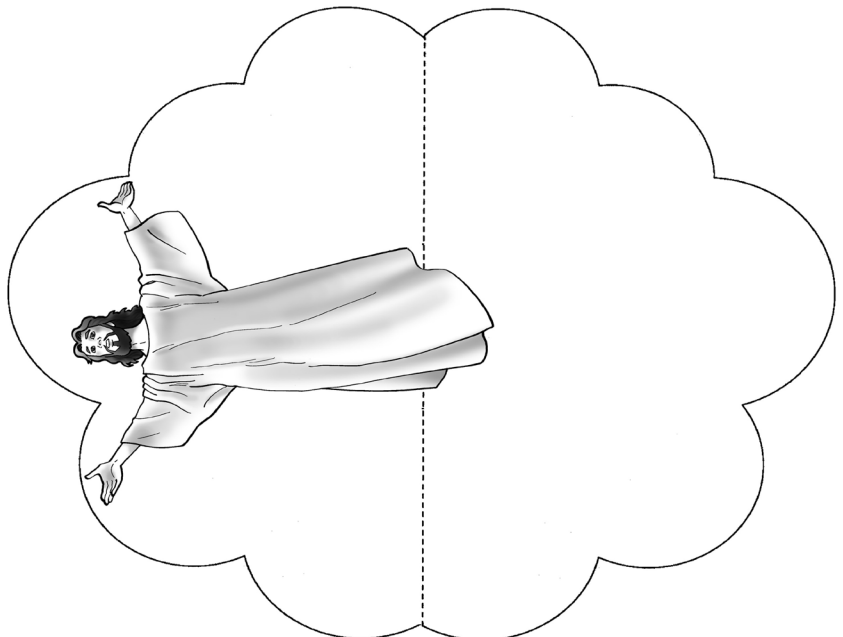
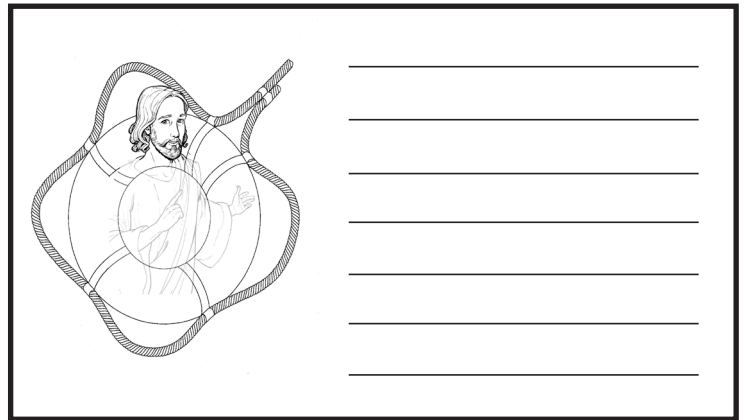

Elevado às alturas – Ele voltará!

ADORAÇÃO

Sempre nos lembramos do que Jesus fez por nós.

VERSO PARA DECORAR

“Este mesmo Jesus [...] voltará da mesma forma como O viram subir.” Atos 1:11.

REFERÊNCIAS

Lucas 24:50-53; Atos 1:1-12; *O Desejado de Todas as Nações*, p. 829-835.

OBJETIVOS

A criança deverá:

SABER que Jesus foi preparar um lugar para nós e, então, voltará.

SENTIR-SE alegre porque Jesus voltará para nos levar para morar com Ele.

RESPONDER desejando que Jesus volte logo e orando por Sua ajuda para estar preparada.

MENSAGEM CENTRAL

Desejo estar com Jesus quando Ele voltar.



Resumo da lição

Jesus passou 40 dias com Seus discípulos depois da ressurreição, animando-os e preparando-os para sua função como testemunhas ao mundo inteiro. Eles foram todos ao Monte das Oliveiras e Jesus subiu ao Céu diante deles. Dois anjos apareceram aos discípulos e prometeram que Jesus voltaria da mesma forma como O tinham visto subir.

Esta lição fala sobre adoração. Adoramos a Jesus quando desejamos, mais do que qualquer outra coisa, estar com Ele. Até que Ele volte nas nuvens, nós O adoramos quando desejamos passar tempo com Ele diariamente em oração e estudo de Sua Palavra. Tal adoração nos prepara para a Sua vinda.

Enriquecimento para o professor

“Como local de Sua ascensão, escolheu Jesus aquele tantas vezes consagrado por Sua presença, enquanto habitava entre os homens. Não o Monte Sião, o lugar da cidade de Davi, não o Monte Moriá, sítio do templo, deviam ser assim honrados. Ali fora Jesus escarnecido e rejeitado. Ali as ondas de misericórdia, voltando ainda em mais poderosa vaga de amor, foram devolvidas por

corações duros como pedras. Dali Jesus, fatigado e oprimido de coração, tinha saído em busca de descanso no Monte das Oliveiras. O santo *shekinah*, partindo do primeiro templo, havia pousado sobre a montanha oriental, como se relutasse em abandonar a escolhida cidade; assim estava Cristo sobre o Olivete, contemplando com o coração anelante a Jerusalém. Os bosques e depressões da montanha haviam sido consagrados por Suas orações e lágrimas. Essas mesmas encostas ecoaram as triunfantes aclamações da multidão que O proclamava rei. Na descida desse monte Ele havia encontrado um lar em companhia de Lázaro, em Betânia. No Jardim de Getsêmani, ao sopé do Olivete, orou e Se angustiou sozinho. Desse monte devia ascender ao Céu. No cume do mesmo pousarão Seus pés quando vier outra vez. Não como varão de dores, mas como glorioso e triunfante Rei estará sobre o Monte das Oliveiras*, enquanto as aleluias dos hebreus se misturarão com as hosanas dos gentios, e as vozes dos remidos, qual poderosa hoste, hão de avolumar-se na aclamação: ‘Coroai-O Senhor de todos’” (Ellen G. White, *O Desejado de Todas as Nações*, p. 829, 830).

Decoração da sala

Ver lição 1.

Programação			
Parte do programa	Minutos	Atividades	Material necessário
Boas-vindas		Receber as crianças à porta.	
1 Atividades preparatórias	até 10	A. Bandeira do Céu B. Cenas da vida de Cristo	papel, giz de cera, canetinhas coloridas, lápis, borracha, varetas, cola, <i>glitter</i> caixa de papelão, folhas de papel, lápis, giz de cera, canetinhas coloridas, fita adesiva
* Oração e louvor * Esta atividade pode ser feita em qualquer momento da programação.	até 10	Confraternização Cânticos sugestivos Missões Ofertas Oração	
2 Lição bíblica	até 20	Vivenciando a história Verso para decorar Estudo da Bíblia	televisão improvisada da <i>Atividade Preparatória B</i> , cenas da vida de Cristo preparadas na <i>Atividade Preparatória B</i> , fita adesiva cartaz com o verso para decorar, fita adesiva, papel, lápis Bíblias

Parte do programa	Minutos	Atividades	Material necessário
3 Aplicação da lição	até 15	Subindo para o alto!	cópias da gravura de Jesus na nuvem (ver p. 92), canetinhas coloridas, tesouras, Bíblias
4 Compartilhando a lição	até 15	Jesus logo voltará!	papel sulfite, algodão, cola, lápis, caneta, tesoura
5 Encerramento			

BOAS-VINDAS

Saudar as crianças à porta. Perguntar como foi a semana, se algo as deixou alegres ou as entristeceu. Iniciar a atividade preparatória escolhida.

1

ATIVIDADES PREPARATÓRIAS

Escolher uma ou mais atividades que se adaptem melhor à situação da classe.

A. Bandeira do Céu

Quando reis ou presidentes estão em reunião ou visitando outro país, nós geralmente vemos exposta ali a bandeira do seu país. Nossa história da lição de hoje fala de um lugar em que Jesus é Rei. O país Dele é o Céu. Será que o Céu tem uma bandeira? Nós não sabemos. Se o Céu tiver uma bandeira, como vocês imaginam que ela seja? Vamos criar uma bandeira para o Céu. Façam um desenho que nos lembre o Céu.

Distribuir o material e dar algum tempo para as crianças desenharem. Quando terminarem, ajudá-las a colar a bandeira na vareta de maneira que sobre um pedaço da vareta para a criança segurar. Pedir que todos acenem com sua bandeira enquanto cantam juntos: “Eu Desejo ver Jesus” (ver p. 112, CD faixa 12).

Analisando

Dar tempo para respostas. *Vocês gostaram de fazer a bandeira? Por que fizeram a bandeira especificamente dessa maneira? Em que vocês pensam quando se lembram do Céu? Nossa mensagem de hoje é:*

DESEJO ESTAR COM JESUS QUANDO ELE VOLTAR.

Repitam comigo.

B. Cenas da vida de Cristo

Ajudar as crianças a preparar um programa de televisão sobre a vida de Cristo para ser usado em *Vivenciando a História*. Pedir que desenhem em folhas de papel separadas as cenas da vida de Jesus sugeridas na lista da página seguinte. Depois, as gravuras serão emendadas na ordem explicada em *Vivenciando a História*.

Você precisa de:

- papel
- giz de cera
- canetinhas coloridas
- lápis
- borracha
- varetas
- cola
- glitter

Você precisa de:

- caixa de papelão
- folhas de papel
- lápis
- giz de cera
- canetinhas coloridas
- fita adesiva

Designar uma destas cenas para cada criança desenhar agora:

1. Anjos proclamando o nascimento de Jesus aos pastores com suas ovelhas.
2. Cena da manjedoura.
3. Crucifixão de Jesus, com cruz, pregos e soldados.
4. Ressurreição de Jesus, com sepulcro e anjos.
5. Ascensão de Jesus quando Ele começa a subir entre as nuvens.
6. Jesus desaparece entre as nuvens e dois anjos conversam com os discípulos.
7. A volta de Jesus.

Com antecedência, preparar também uma televisão improvisada conforme a ilustração. Fazer dois cortes nas extremidades do fundo de uma caixa do tamanho da tela de uma televisão (ou aproximadamente do tamanho das folhas de papel disponíveis). A distância entre os dois cortes deve ser o comprimento da folha de papel usada nos desenhos, e os cortes devem ser um pouco mais largos do que a folha de papel dos desenhos para que ela possa deslizar com facilidade. Reservar a caixa para ser usada em *Vivenciando a História*.

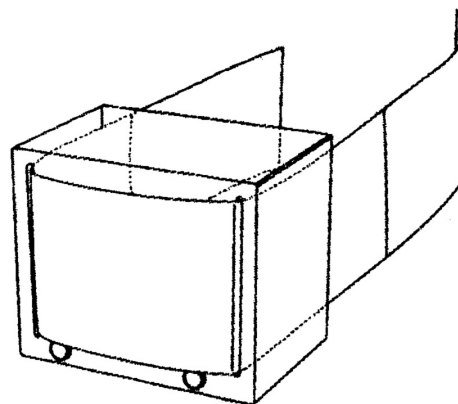

Analizando

Vocês viram que a história de Jesus é ao mesmo tempo maravilhosa, triste, alegre e comovente. Vocês gostaram de desenhar cenas da vida de Jesus? (Sim, não.) Ao desenhar cenas da vida de Jesus, somos levados à história bíblica de hoje. Vocês são parte dessa história. Espero que a mensagem de hoje seja o maior desejo de todos vocês:

DESEJO ESTAR COM JESUS QUANDO ELE VOLTAR.

Repitam comigo.

*

ORAÇÃO E LOUVOR

Confraternização

Quando for conveniente, contar aos alunos sobre as alegrias e tristezas relatadas no momento da chegada das crianças. Dar tempo para que compartilhem experiências do estudo da lição da semana e recapitem o verso para decorar. Dar calorosas boas-vindas às visitas e entregar-lhes um cartãozinho, adesivo ou lembrancinha. Comemorar aniversários (orar pelos aniversariantes), eventos especiais ou conquistas dignas de menção.

Cânticos sugestivos

- “Eu Desejo ver Jesus” (ver p. 112, CD faixa 12).
- “Jesus, Bom Salvador” (ver p. 114, CD faixa 13).

Missões

Apresentar o *Informativo Mundial das Missões* ou algum relato missionário disponível.

Ofertas

Existem muitas pessoas que desejam contar as boas-novas sobre a volta de Jesus. Nossas ofertas podem ajudar a fornecer meios para que essas boas-novas sejam levadas aos que ainda necessitam ouvi-las.

Oração

Cantar o hino “Ó Meu Cristo, eu Te Amo” (ver p. 108, CD faixa 9).

Preparar-se para a oração falando a respeito de pedidos de oração e orações atendidas. Pedir que voluntários orem ou, se desejar, ensinar uma oração cantada.

2

LIÇÃO BÍBLICA

Vivenciando a história

Se os desenhos das cenas da vida de Jesus não estiverem pintados, dar oportunidade para as crianças pintarem. Emendar todos os desenhos feitos na *Atividade Preparatória B* (do 1 ao 7).

No momento indicado na história, fazer funcionar a televisão (já explicada na *Atividade preparatória B*) como segue: Passar a tira de papel com gravuras (por dentro da caixa) pelo corte do lado esquerdo (de quem está do lado da abertura da caixa). Puxar a tira de papel por cima da tela da televisão (por fora do fundo da caixa) e, então, passá-la pelo corte do lado direito (saindo novamente dentro da caixa, do lado direito). Permitir que as crianças que fizeram os desenhos façam comentários sobre eles, se desejarem, quando seu desenho aparecer na tela.

Você precisa de:

- televisão da *Atividade Preparatória B*
- cenas da vida de Cristo preparadas na *Atividade Preparatória B*
- fita adesiva

Nossas cinco últimas lições falaram da parte final da vida de Jesus na Terra. Hoje, vocês ajudaram a preparar um programa de televisão para recapitular a vida de Jesus. Nós vamos mostrar as cenas de “televisão” enquanto contamos a história.

Chegou a época em que Jesus devia deixar o Céu e vir à Terra. Anjos anunciaram aos pastores que Jesus acabava de nascer em Belém. *[Mostrar a cena nº 1 dos anjos proclamando o nascimento de Jesus aos pastores com suas ovelhas.]* O Bebê Jesus não teve um bonito bercinho para dormir. Ele nasceu em um estábulo e foi colocado dentro do recipiente de alimento para os animais, conhecido como manjedoura. *[Mostrar a cena nº 2 do presépio.]* Jesus cresceu e começou Seu trabalho na Terra. Ele pregava para muitas pessoas e lhes dava a cura. Inúmeras pessoas O amavam. Mas algumas O odiavam. Estas fizeram com que Ele fosse pregado em uma cruz. *[Mostrar a cena nº 3 da crucificação de Jesus.]* Ele foi, então, sepultado em um túmulo, mas ressuscitou ao terceiro dia. Glória a Deus por isso! *[Mostrar a cena nº 4 da ressurreição de Jesus.]*

Depois da Sua ressurreição, Jesus passou 40 dias com Seus discípulos, animando-os e ajudando-os a crer que Ele realmente estava vivo outra vez. Jesus os preparou para o trabalho que precisariam fazer dali para frente.

No último dia de Jesus na Terra, Ele e Seus discípulos estavam visitando Seu lugar predileto no Monte das Oliveiras. Dali, eles podiam olhar para a cidade de Jerusalém lá no sopé

da montanha. A cidade era linda com o templo de mármore que brilhava com a luz do sol. Só Jesus sabia que logo mais teria de partir dali. Os discípulos haviam acabado de perguntar se Ele iria depor o rei governante e tomar seu lugar no trono. Eles ainda não compreendiam que Jesus não seria um rei terreno, mas o Rei da vida deles.

Jesus contou-lhes que o Espírito Santo estaria com eles para que pudessem contar a todos até aos confins da Terra a respeito da Sua morte e ressurreição.

Depois de dizer essas palavras, Ele começou a elevar-Se lentamente no ar. *[Mostrar a cena nº 5 da ascensão de Jesus.]* Ele passou da copa das árvores e subiu rumo ao Céu. Os discípulos devem ter ficado surpresos imaginando o que estaria acontecendo. Talvez tivessem ficado a observar de boca aberta enquanto Jesus subia para o Céu silenciosamente até desaparecer nas nuvens.

Enquanto estavam olhando para o céu, esforçando os olhos para mais um vislumbre de Jesus, dois homens de vestes brancas se aproximaram deles. Eram dois anjos que ficaram para trás para ajudar os surpresos discípulos a compreender o que havia acabado de acontecer. Os anjos disseram:

– Por que vocês estão olhando para o céu? Este mesmo Jesus, que dentre vocês foi elevado aos Céus, voltará da mesma forma como O viram subir. *[Mostrar a cena nº 6 quando Jesus desaparece nas nuvens e dois anjos vêm confortar os discípulos.]*

Os discípulos iniciaram um bom trabalho ao começar a divulgar as boas-novas sobre Jesus a todo o mundo. Eles iniciaram uma nova religião com base nas três crenças principais: 1. Jesus, o Filho de Deus, está vivo; 2. Jesus veio viver na Terra e morrer para nos mostrar quanto nos ama; 3. Jesus voltará à Terra para nos levar a fim de morar com Ele no Céu. *[Mostrar a cena nº 7 da volta de Jesus.]*

Os discípulos sentiram muita falta de Jesus depois que Ele partiu. Queriam que Ele voltasse logo. E vocês? Querem estar em breve com Jesus quando Ele voltar para buscá-los? Ele ajudará vocês a se prepararem para encontrá-Lo.

Analizando

Qual foi a parte de que vocês mais gostaram do nosso programa de televisão de hoje? (Aguardar respostas.) O que pensam de Jesus voltar em breve para buscar vocês? (Estamos empolgados; mal podemos esperar para vê-Lo! Tememos não estar preparados.) Jesus lhes dará força e poder para se prepararem. Vamos relembrar nossa mensagem de hoje:

DESEJO ESTAR COM JESUS QUANDO ELE VOLTAR.

Se realmente vocês têm esse desejo, repitam comigo essa mensagem.

Você precisa de:

- cartaz com o verso para decorar
- fita adesiva
- papel
- lápis

Verso para decorar

Com antecedência, preparar um cartaz com o verso para decorar (“Este mesmo Jesus [...] voltará da mesma forma como O viram subir.” Atos 1:11) e fixar na classe. Dar a cada criança um papel, pedir que desenhem uma nuvem e escrevam nela o verso para decorar. Repetir juntos o verso até que as crianças saibam de cor.

Estudo da Bíblia

Jesus tem planos maravilhosos para aqueles que desejam morar com Ele no Céu. Seu livro, a Bíblia, nos conta sobre isso. Quando chegarmos lá, descobriremos mais coisas!

Você precisa de:

- Bíblias

Pedir que algumas crianças que saibam ler bem se revezem para ler um verso cada uma. Convidar as crianças para comentarem sobre os versos conforme desejarem. Sugestões: João 14:1-3; algumas partes selecionadas de Apocalipse 21 e 22, conforme o tempo e a atenção permitirem; 1 Coríntios 2:9.

Analizando

Pensem como será nossa casa no Céu com Jesus. O que vocês mais anseiam ver no Céu? (Aguardar respostas.) Vocês acreditam que haverá surpresas ali? (Sim.) A Bíblia nos diz isso. Vamos ler juntos o que diz 1 Coríntios 2:9. Vamos dizer a Jesus como nos sentimos a respeito de estar com Ele no lugar que Ele preparou para nós. Se esse é realmente seu desejo, digam junto comigo a mensagem de hoje:

DESEJO ESTAR COM JESUS QUANDO ELE VOLTAR.

3

APLICAÇÃO DA LIÇÃO

Subindo para o alto!

Preparar com antecedência cópias da gravura de Jesus na nuvem para cada criança. Pedir que as crianças recortem e escrevam na nuvem a mensagem “Desejo estar com Jesus quando Ele voltar”. Então, devem dobrar a nuvem na linha pontilhada, encobrindo Jesus. Incentivar as crianças a levar essa nuvem para casa e colocar num lugar visível. Leiam juntos João 14:1-3.

Analizando

Dar tempo para respostas. *Como se sentem quando bons amigos ou parentes queridos vêm de longe visitar vocês? E quando chega a hora de se despedirem? O que sentem quando eles desaparecem a distância? É esse o sentimento que vocês têm a respeito de Jesus? Jesus quer estar com vocês pessoalmente. Jesus quer estar com todos nós muito em breve. Eu quero estar com Jesus no Céu. Se vocês também querem estar com Ele muito em breve, digam junto comigo a mensagem de hoje:*

DESEJO ESTAR COM JESUS QUANDO ELE VOLTAR.

4

COMPARTILHANDO A LIÇÃO

Jesus logo voltará!

Pedir que as crianças dobrem uma folha de papel sulfite ao meio. Então, pedir que desenhem uma nuvem a partir da dobra do papel (ver ilustração) e recortem sem danificar o outro lado do papel – mantendo-o intacto. Pedir que pensem em alguém que ainda não sabe que Jesus voltará outra vez, ou alguém a quem queiram relembrar.

Você precisa de:

- cópias da gravura de Jesus na nuvem (ver p. 92)
- canetinhas coloridas
- tesouras
- Bíblias

Você precisa de:

- papel sulfite
- algodão
- cola
- lápis
- caneta
- tesoura

Então, convidar as crianças a escrever na parte interna do papel: “[nome da pessoa], Jesus logo voltará e deseja levar você para morar com Ele.”

Dar tempo para que as crianças cole algodão na parte da frente da nuvem.

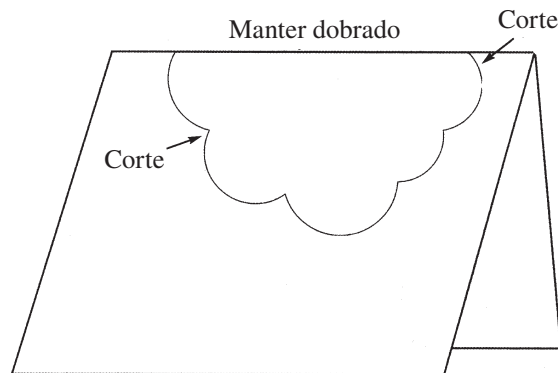

Analizando

O que mais vocês podem contar à pessoa a quem escreveram essa mensagem sobre Jesus e Seu amor? (Que Ele morreu na cruz para salvá-la; Ele a ama, não importa o que ela tenha feito; Ele está sempre disposto a perdoá-la, etc.) Vocês realmente desejam que essa pessoa esteja preparada quando Jesus voltar? (Sim.) E vocês querem estar preparados para ir ao Céu com Jesus? Existe alguma outra coisa que vocês desejam mais do que isso? (Não; às vezes parece que sim, etc.) Se existe, o que é? Vamos dizer a Jesus nossa mensagem de hoje:

DESEJO ESTAR COM JESUS QUANDO ELE VOLTAR.

5

ENCERRAMENTO

Cantar “Eu Desejo ver Jesus” (ver p. 112, CD faixa 12). Orar pelas crianças e pelas pessoas que receberão as nuvens para que todos estejam sempre preparados para a volta de Jesus.

Lembrar às crianças de estudar cada dia a Lição da Escola Sabatina e fazer as atividades diárias da lição.

Ilustrações

Certificado de Primeiro Lugar

_____ você conquistou

o primeiro lugar em minha vida nesta semana.
Seu prêmio será:

Assinatura

Data ____/____/____

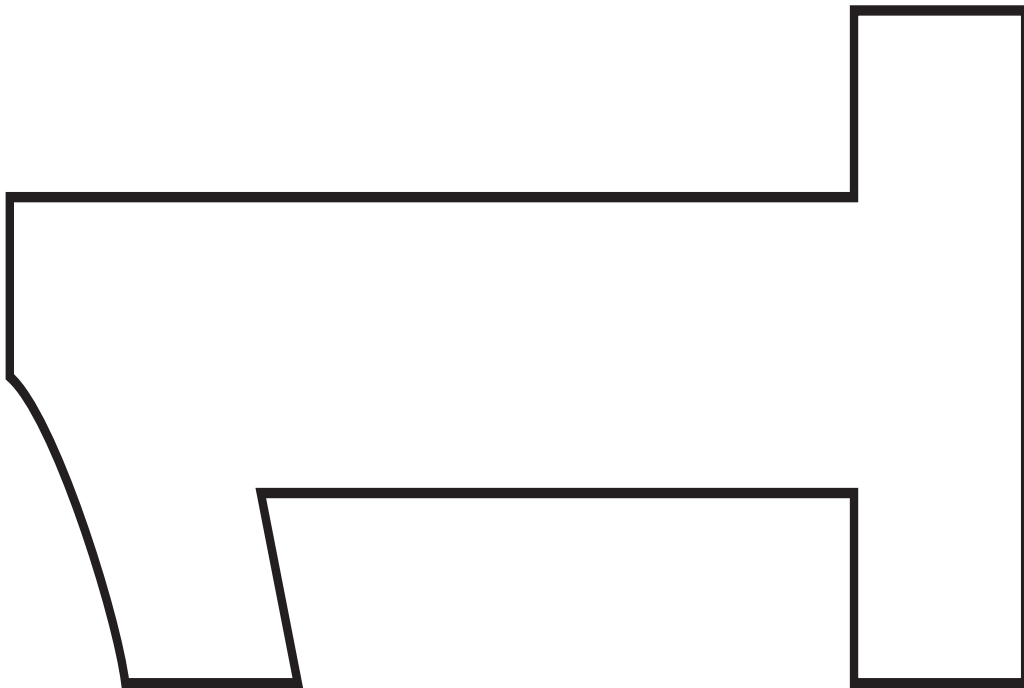

Encontrando Jesus

Paulo e Fernanda estão ansiosos por conhecer Jesus. Ajude-os a encontrá-Lo.

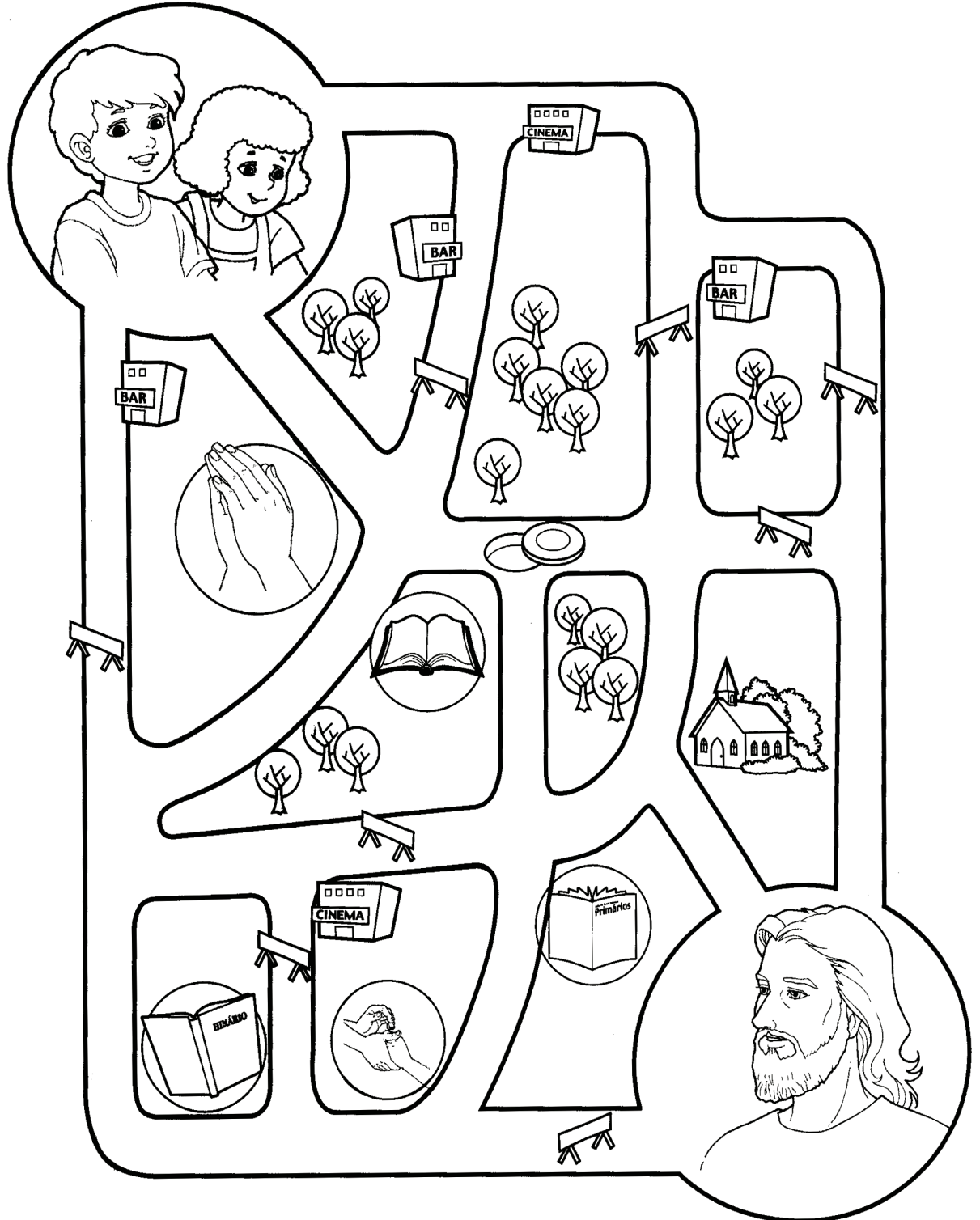

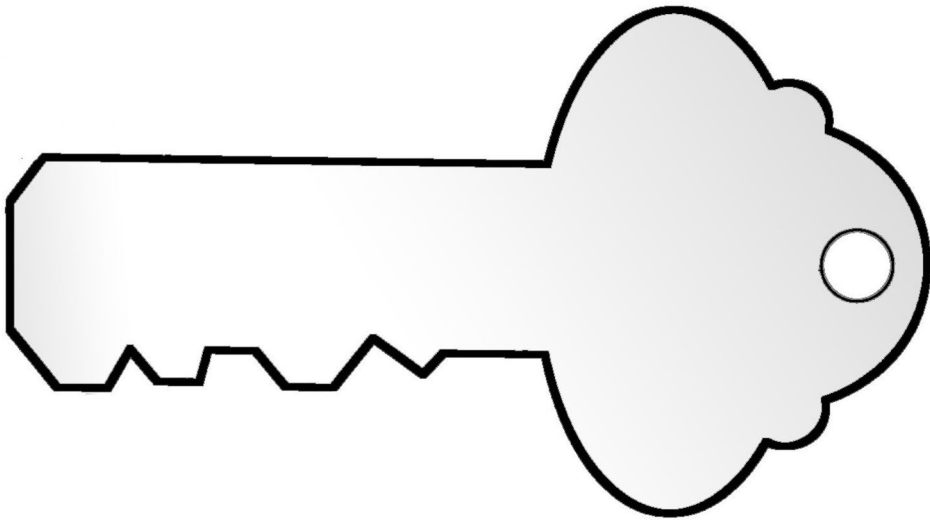
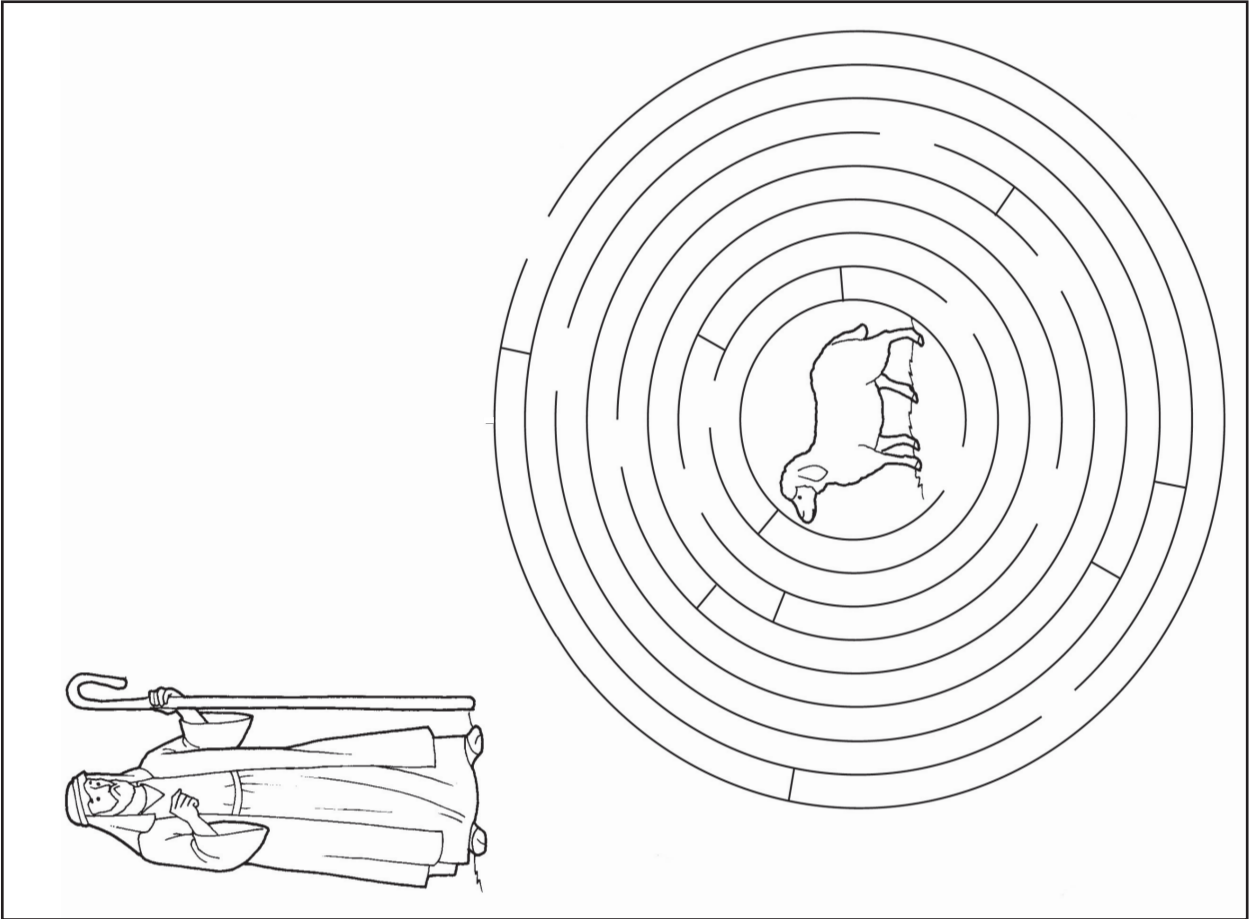

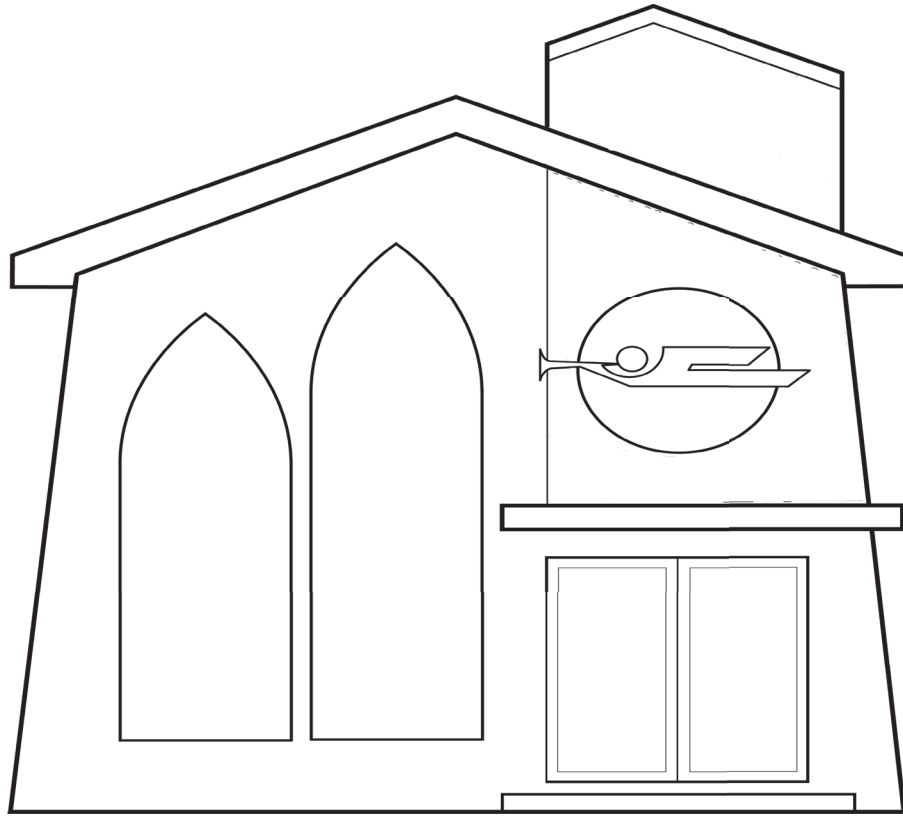

Meus planos

Que atividades realizadas no sábado fazem você sorrir?

Escreva sobre o que você pode fazer antes do início do sábado (na sexta-feira ou antes) a fim de estar pronto para o pôr do sol.

Que alimentos você gosta de comer com a família no sábado?

Descrever uma forma agradável de saudar o sábado com a família.

O que você pode fazer, antes de sair para a Escola Sabatina, a fim de que a manhã em sua casa seja alegre para todos?

O que você faz ou gostaria de fazer com sua família nos sábados à tarde?

Em sua opinião, como o sábado deve ser encerrado?

Minhas atividades preferidas para o sábado

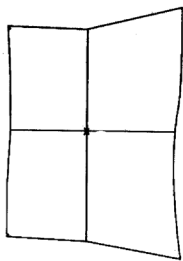

1. Dobrar um papel quadrado ao meio duas vezes (ver desenho) para achar o centro, e então desdobrar deixando as marcas.

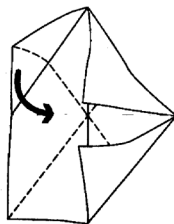

2. Dobrar as quatro pontas até o centro.

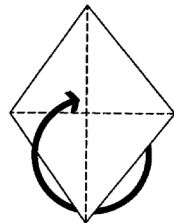

3. Virar a dobradura para continuar do outro lado.

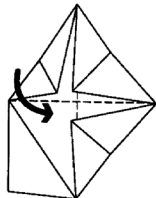

4. Dobrar novamente as quatro pontas até o centro.

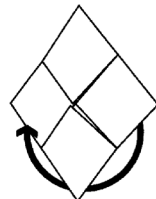

5. Virar a dobradura e escrever em cada uma das abas um dos seguintes nomes: João, Tiago, Pedro, discípulos.



6. Virar novamente a dobradura e escrever duas vezes o mesmo número de 1 a 4 em cada uma das quatro pontas centrais das abas.

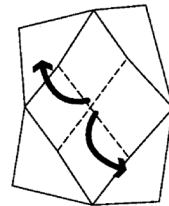

7. Abrir as quatro abas numeradas e nas pontas delas, do lado de dentro dos números, escrever "sozinho", "injustamente", "mentiras", "ações". Fechá-las novamente.

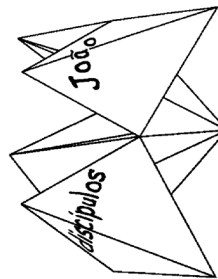

8. Com o lado numerado para cima, enfiar os dedos polegar e indicador das duas mãos por dentro das abas com as palavras "João", "Tiago", "Pedro", e "discípulos". Com esses dedos dentro das abas, forçar para juntar as pontas dos dedos e assim fazer as pontas da dobradura se encontrarem no meio. Seguir as instruções contidas em *Vivenciando a história*.

Músicas

Faixa 30

REGRA ÁUREA

Wanderson F. Paiva
Arr.: José Newton da Silva Júnior

1a. voz
Fa-çam aos ou - tros Tu-do o que que - rem Que e - les fa - çam

2a. voz
Fa-çam aos ou - tros Tu-do o que que - rem

Pa-ra vo - cês. Fa-çam aos ou - tros

Que e - les fa - çam Pa-ra vo - cês. Fa-çam aos ou - tros

Tu-do o que que - rem Que e - les fa - çam Pa-ra vo - cês.

Tu-do o que que - rem Que e - les fa - çam Pa-ra vo - cês.

© 2006 – Wanderson F. Paiva.
Arr. © 2006 – Casa Publicadora Brasileira.

Faixa 3

QUERO REPARTIR SEU AMOR

José Newton da Silva Júnior

Quan-do Cris-to vem mo-rar no co-ra-ção, Seu a - mor in-va-de to-do o meu vi - ver e es-te a-mor trans-bor-da pa-ra os meus ir-
mãos. Que-ro sem-pre re-par-tir o a - mor. Que-ro sem-pre re-par-tir Seu a - mor com meus ir-mãos. Que-ro sem-pre re-par-tir Seu a - mor.

CD Tempo de Louvar
Primários-Ano B, faixa 17

O AMOR DE DEUS É COMO FOGO

José Newton da Silva Júnior

O a - mor de Deus é co-mo fo-go Que se es - pa-lha por to-do lu - gar. Um pou-co só, u - ma cen -
te - lha É bem ca - paz de um in - cên - dío pro - vo - car. As - sim eu que - ro mos -
trar o a - mor de Deus por on - de eu for. Se - rei bon - do-so, in - cen - di - an-do o mun-do to-do com a - mor.

Faixa 1

OUTROS EM PRIMEIRO LUGAR

José Newton da Silva Júnior

Se vo - cê quer o - be - de - cer a Deus, se vo - cê quer, sim, sem - pre ser fe - liz,
se vo - cê quer a - mi - gos bons a - char, po - nha os outros em pri - mei - ro lu - gar.

Faixa 2

NÃO ME ESQUECEREI

Arranjo: José Newton da Silva Júnior

Oh, oh, oh, oh, não me es-que-ce - rei, oh, oh, oh, oh, não me es-que-ce - rei, oh, oh, oh, oh,

não me es-que-ce - rei, eu não me es-que-ce-rei o que Cris-to fez por mim. Li - vrou-me da mor-te, do mun-do e do mal,

não me es-que - ce - rei; li - vrou-me da mor - te, do mun-do e do mal, não me es-que - ce - rei; li -

vrou-me da mor-te, do mun-do e do mal, não me es-que-ce-rei; eu não me es-que-ce-rei o que Cris-to fez por mim.

Faixa 3

VOU CONTAR DO AMOR DE DEUS

Williams Soares Costa Jr.

1. Eu vou con - tar, con - tar do a-mor, do a - mor de um Deus, de um Deus sem - par.
2. Cris - to me deu a sal - va - ção e me li - vrou da per - di - ção;

Vou con - tar do a - mor de um Deus sem - par; do a - mor de um Deus vou con - tar.
E can - tan - do vou pro - cla - mar, en - tão, que Je - sus é o meu Sal - va - dor.

© Williams Soares Costa Jr.

Faixa 9

Ó MEU CRISTO, EU TE AMO

José Newton da Silva Júnior

Ó meu Cris-to, eu Te a-mo, Só con-ti-go que-ro an - dar. Eu Te lou-vo, Te a-gra-de-ço; Ao Teu la-do que-ro es - tar.

© Casa Publicadora Brasileira

Faixa 4

PERDIDOS E ENCONTRADOS

José Newton da Silva Júnior

1. Há na Bí - blia a his - tó - ria da mu - lher que pro - cu - rou a mo - e - da
 2. Se al - gum di - a eu me en - co - trar dis - tan - te de Je - sus, sei que i - rá a -

que per - de - ra a - té que en - fim a a - chou. Há tam - bém a his - tó - ria co - mo -
 trás de mim, por on - de quer que eu for. Que - ro sem - pre ser o - be - di -

ven - te do Pas - tor que a o - ve - lhi - nha en - con - trou.
 en - te à Su - a - voz, con - fi - an - do em Seu a - mor.

Faixa 5

DEUS É MUITO BOM PRA MIM

José Newton da Silva Júnior

Deus é mui - to bom pra mim, Deus é mui - to bom pra mim.

Tu - do o que re - ce - bo ho - je vem do Seu a - mor sem fim, Deus é mui - to bom pra mim.

Faixa 6

MEU BARCO

Arr.: José Newton da Silva Júnior

1. Meu bar - co é pe - que - no e gran - de é o mar... Je - sus se - gu - ra - me a mão. E -
 2. Meu bar - co sem Cris - to ao Céu não i - rá, nas á - guas a - fun - da - rá. Só

le é meu Pi - lo - to e tu - do vai bem na via - gem pra Je - ru - sa - lém.
 quan - do Je - sus o meu bar - co vai gui - ar ao Céu po - de - rei che - gar.

Faixa 7

NÃO TEMAS, PODES ORAR

Arr.: Williams Soares Costa Jr.

Musical score for 'NÃO TEMAS, PODES ORAR' in 2/4 time, key of B-flat major. The score consists of two systems of vocal melody and bass accompaniment. The lyrics are: Não te-mas, po-des o - rar. Em Je - sus po-des con - fiar. Não se-jas te-me-ro-so, sa-i - rás vi - to - rio - so. Não te - mas, te - mas, te - mas, te - mas... Po-des o - rar.

Arr. © 1972 – Costa Jr.

CD Tempo de Louvar
Primários-Ano A, faixa 4

DIA ESPECIAL

Ronaldo da Silva
Arr.: José Newton da Silva Júnior

Musical score for 'DIA ESPECIAL' in 4/4 time, key of B-flat major. The score consists of two systems of vocal melody and bass accompaniment. The lyrics are: Sá - ba - do é o di - a mais fe - liz. É um pre - sen - te da - do pa - ra mim. Na se - ma - na to - da não há di - a i - gual. O sá - ba - do é um di - a es - pe - ci - al.

© 2004 – Ronaldo da Silva.

Faixa 8

AGRADEÇO

Wanderson F. Paiva

Musical score for 'AGRADEÇO' in 4/4 time, key of B-flat major. The score consists of two systems of vocal melody and bass accompaniment. The lyrics are: A - gra - de - ço a Deus por Su - a pro - te - ção, a - gra - de - ço a Deus por dar - me a sal - va - ção. A - gra - de - ço a Deus por dar - me o Seu a - mor que traz vi - da e paz, mais bri - lho e mais cor, a - gra - de - ço a Deus.

GRAÇA

Wanderson Paiva

Co-mo é bom sa-ber que há um Deus Que me a - cei-ta co - mo es-tou; É tão bom sen-tir o
Seu a-mor Que me a - ma co - mo eu sou. Te-nho paz e es - pe-ran - ça, Pois Sua
gra-ça me sal-vou; Vou se - guin-do meu ca-mi - nho Com Je - sus meu Sal - va - dor.

Faixa 11

ELE ESTÁ VIVO

José Newton da Silva Júnior

1. Je - sus mor-reu um di-a nu-ma cruz pra me sal - var E vi-vo es-tá a - go-ra lá no Céu pra me a-ju -
2. Por - que Cris-to es-tá vi-vo, pos-so o - rar com fé a Deus, Pois é meu Ad-vo-ga-do, não pre - ci - so mais te -
dar. Por - que E-le es-tá vi-vo, a vi-da é mais fe - liz. Por - que E-le es-tá vi - vo, i - rei mo - rar num bom Pa - is.
mer. Por - que E-le es-tá vi-vo, com E - le rei - na - rei. Por - que ven-ceu a mor-te, en-tão, E - le é o Rei dos reis.

© Casa Publicadora Brasileira

Faixa 32

DEUS AMOU O MUNDO

José Newton da Silva Júnior

Por - que Deus a - mou o mun - do to - do De mo - do que Seu Fi - lho deu na cruz.
Pra que to - do a - que - le que a - cei - tá - Lo pe - la fé Te - nha vi - da e - ter - na, vi - da com Je - sus.

© 2006 - Casa Publicadora Brasileira.

EM MEU LUGAR

Wanderson Paiva

1. Nu - ma ru - de cruz meu Je - sus so - freu. Pe - la Su - a mor - te, no - va
 2. E - le su - por - tou o cas - ti - go e dor. E em meu lu - gar so - freu, mos -

vi - da con - ce - deu. Ho - je li - vre sou, pos - so en - tão can -
 tran - do Seu a - mor.

tar: Sou fe - liz com meu Je - sus, só E - le traz a paz.

© 2005 – Wanderson F. Paiva.

EU DESEJO VER JESUS

José Newton da Silva Júnior

1. Eu de - se - jo em bre - ve ver Je - sus vin - do so - bre nu - vens, com po - der.
 2. Eu de - se - jo ou - vir Je - sus cha - mar os que nos se - pul - cros dor - mem já.

Nes - se di - a que - ro pron - to es - tar e a vi - da e - ter - na re - ce - ber.
 Que - ro aos meus que - ri - dos a - bra - çar e ao meu Je - sus a - gra - de - cer.

Que - ro pron - to es - tar pa - ra ver Je - sus com mi - lha - res de an - jos vin - do em gló - ria e luz.

Que - ro pron - to es - tar, que - ro pron - to es - tar pa - ra com Je - sus sem - pre ha - bi - tar.

Faixa 10

Mateus 28:6

ELE NÃO ESTÁ AQUI

Alexandre Reichert Filho

E - le não es - tá a - qui, E - le não es - tá a - qui; E - le não es -
 tá a - qui, por-que já res - sus - ci - tou. Ma - teus vin - te e oi - to, ver - so seis.

© 1973 – Alexandre Reichert Filho.

CD Tempo de Louvar

Primários-Ano A, faixa 17

FOI POR VOCÊ TAMBÉM

Williams Soares Costa Jr.

1. Foi por vo - cê tam - bém, Foi por vo - cê tam - bém que Je - sus Se en - tre - gou. Ve - jo os
 2. Foi por vo - cê tam - bém, Foi por vo - cê tam - bém que o Mes - tre a - go - ni - zou. Ve - jo os
 3. Foi por vo - cê tam - bém, Foi por vo - cê tam - bém que Je - sus mos - trou a - mor. Pa - de -
 cra - vos a ras - gar Su - as mãos e pés sem - par! Foi por vo - cê tam - bém que Je - sus Se en - tre - gou!
 san - gue de Je - sus des - li - zan - do so - bre a cruz! Foi por vo - cê tam - bém que o Mes - tre a - go - ni - zou!
 ceu sem me - re - cer e so - freu a - té mor - rer! Foi por vo - cê tam - bém que Je - sus mos - trou a - mor!

Faixa 49

TCHAU, TCHAU, COLEGUINHA

(Música de promoção para os Juvenis)

José Newton da Silva Júnior

1. Tchau, tchau, tchau, tchau, que - ri - do co - le - gui-nha; Foi mui - to bom ter su - a com - pa - nhi - a; Que
 2. Tchau, tchau, tchau, tchau, que - ri - da co - le - gui-nha; Foi mui - to bom ter su - a com - pa - nhi - a; Que
 se - ja sem - pre mui fe - liz, com seus co - le - gas ju - ve - nis; Tchau, tchau, tchau, tchau, que - ri - do co - le - gui-nha.
 se - ja sem - pre mui fe - liz, com seus co - le - gas ju - ve - nis; Tchau, tchau, tchau, tchau, que - ri - da co - le - gui-nha.

Faixa 48

MEU AMIGO, SEJA BEM-VINDO

(Música para receber novos alunos)

Rute de Matos Bazan

Meu a - mi - go, se - ja bem - vin - do à clas - se dos Pri - má - rios. Nós es - ta - mos tão con - ten - tes que vo - cê che - gou a - qui. Es - pe -
ra - mos que vo - cê pos - sa sen - tir - se bem a - qui, Pra que jun - tos es - tu - de - mos a Pa - la - vra do bom Deus.

© 2005 – Rute de Matos Bazan.

Faixa 13

JESUS, BOM SALVADOR

Jurandir Queiroga Neto

Alexandre Reichert Filho

Je - sus é meu a - ma - do e bom Sal - va - dor. Seus o - lhos me con - tem - plam com a - mor.
A - in - da te - nho a cer - te - za de um di - a lá es - tar, Com Je - sus no Seu e - ter - no lar!
A - in - da te - nho a cer - te - za de um di - a lá es - tar, Com Je - sus no Seu e - ter - no lar!

© Alexandre Reichert Filho e Jurandir Queiroga Neto. Usado com permissão.